



INDUSTRIE - AUTOMOTIVE

WERKZEUGE IM FOKUS 2024/25

JET WERKSTATTWAGEN

VERTRAUEN SIE UNSERER QUALITÄT



25 % GRÖßERE ARBEITSFLÄCHE

GRIFF AUF BEIDEN SEITEN

VERBESSERTER SCHUTZ DER ECKEN
Weicher, extra stoßdämpfender, zusätzlicher Schutz

KANN MIT VIELEN WEITEREN
ZUBEHÖRTEILEN KOMBINIERT WERDEN

VERBESSERTE SCHUBLADEN
- Ergonomische Griffe
- Weiche Auflagen für bessere Absorption von Stößen
- Abmessungen der Schubladen innen (L x B x H):
M3: 569 x 421 x 60 / 130 / 200 / 270 mm
M4: 759 x 421 x 60 / 130 / 200 / 270 mm
M5: 948 x 421 x 60 / 130 / 200 / 270 mm

VERBESSERTE RÄDER
- 2 fest und 2 schwenkbar
- Ø 125 mm
- für mehr Stabilität und Manövrierfähigkeit

ALUMINIUMSCHIENEN
Integriertes System zur einfachen Befestigung von Zubehör



WERKSTATTWAGEN & ZUBEHÖR



4

MODULE



13

AUFBEWAHRUNG



37

SCHRAUBENSCHLÜSSEL



48

SCHRAUBENDREHER & BITS



55

UMSCHALTKNARREN & STECKSCHLÜSSEL



62

KONTROLLIERTES ANZIEHEN



72

ALLGEMEINE WERKZEUGE



77

BELEUCHTUNG



86

AKKU- & DRUCKLUFT-WERKZEUGE



89

ELEKTRONIK



97

ABZIEHEN / LÖSEN



101

AUTOMOTIVE



103

my JET M3

360° MOBILE WORKSHOP SOLUTION

- Abmessungen inklusive Räder und Arbeitsplatte: L 814 × T 575 × H 1.005 mm
- Nutzbare Abmessungen der Schubladen: L 569 × T 421 × H 60 / 130 / 200 / 270 mm
- Schubladen sind zu 100 % ausziehbar und können leicht getauscht werden (z.B. tiefere Schublade nach oben)
- Statische Belastbarkeit: 900 kg, 4 Räder Ø 125 mm. In Rot: RAL3020 oder Schwarz: RAL9005

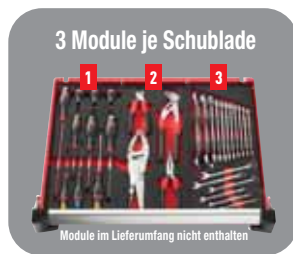

8 Schubladen

kg 79,00 kg

- 6 Schubladen mit einer Höhe von 60 mm = 18 Module
- 2 Schubladen mit einer Höhe von 130 mm = 6 Module
- Lieferung mit 8 Einteilungen JET2.15 für 60 mm Schubladen
- Gesamtbelastbarkeit der Schubladen: 170 kg
- Gesamtfassungsvermögen der Schubladen: 150 Liter



JET.8NM3A ■ 919,00€
JET.8M3A ■

7 Schubladen

kg 77,00 kg

- 5 Schubladen mit einer Höhe von 60 mm = 15 Module
- 1 Schublade mit einer Höhe von 130 mm = 3 Module
- 1 Schublade mit einer Höhe von 200 mm (kann auch Module aufnehmen)
- Lieferung mit 6 Einteilungen JET2.15 für 60 mm Schubladen und 2 Einteilungen JET2.16 für 130 mm Schubladen
- Gesamtbelastbarkeit der Schubladen: 155 kg
- Gesamtfassungsvermögen der Schubladen: 155 Liter



JET.7NM3A ■ 856,00€
JET.7M3A ■

6 Schubladen

kg 75,00 kg

- 4 Schubladen mit einer Höhe von 60 mm = 12 Module
- 1 Schublade mit einer Höhe von 130 mm = 3 Module
- 1 Schublade mit einer Höhe von 270 mm (kann auch Module aufnehmen)
- Lieferung mit 6 Einteilungen JET2.15 für 60 mm Schubladen und 2 Einteilungen JET2.16 für 130 mm Schubladen
- Gesamtbelastbarkeit der Schubladen: 140 kg
- Gesamtfassungsvermögen der Schubladen: 155 Liter



JET.6NM3A ■ 797,00€
JET.6M3A ■

Mit Anschluss für Stromkabel erhältlich



5 JAHRE GARANTIE
Auf alle Werkstattwagen

my JET M4

360° MOBILE WORKSHOP SOLUTION

- Abmessungen inklusive Räder und Arbeitsplatte: L 1.004 × T 575 × H 1.005 mm
- Nutzbare Abmessungen der Schubladen: L 759 × T 421 × H 60 / 130 / 200 / 270 mm
- Schubladen sind zu 100 % ausziehbar und können leicht getauscht werden (z.B. tiefere Schublade nach oben)
- Statische Belastbarkeit: 1.000 kg, 4 Räder Ø 125 mm. In Rot: RAL3020 oder Schwarz: RAL9005

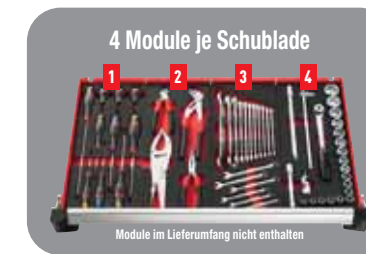
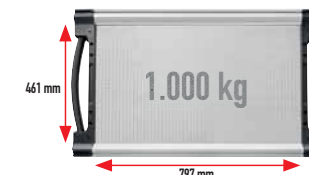

8 Schubladen

kg 95,00 kg

- 6 Schubladen mit einer Höhe von 60 mm = 24 Module
- 2 Schubladen mit einer Höhe von 130 mm = 8 Module
- Lieferung mit 12 Einteilungen JET2.15 für 60 mm Schubladen
- Gesamtbelastbarkeit der Schubladen: 210 kg
- Gesamtfassungsvermögen der Schubladen: 200 Liter



JET.8NM4A ■ 1.036,00€
JET.8M4A ■

7 Schubladen

kg 92,50 kg

- 5 Schubladen mit einer Höhe von 60 mm = 20 Module
- 1 Schublade mit einer Höhe von 130 mm = 4 Module
- 1 Schublade mit einer Höhe von 200 mm (kann auch Module aufnehmen)
- Lieferung mit 9 Einteilungen JET2.15 für 60 mm Schubladen und 3 Einteilungen JET2.16 für 130 mm Schubladen
- Gesamtbelastbarkeit der Schubladen: 195 kg
- Gesamtfassungsvermögen der Schubladen: 205 Liter



JET.7NM4A ■ 982,00€
JET.7M4A ■

6 Schubladen

kg 90,00 kg

- 4 Schubladen mit einer Höhe von 60 mm = 16 Module
- 1 Schublade mit einer Höhe von 130 mm = 4 Module
- 1 Schublade mit einer Höhe von 270 mm (kann auch Module aufnehmen)
- Lieferung mit 9 Einteilungen JET2.15 für 60 mm Schubladen und 3 Einteilungen JET2.16 für 130 mm Schubladen
- Gesamtbelastbarkeit der Schubladen: 175 kg
- Gesamtfassungsvermögen der Schubladen: 205 Liter



JET.6NM4A ■ 933,00€
JET.6M4A ■

Mit Anschluss für Stromkabel erhältlich

my JET M5

360° MOBILE WORKSHOP SOLUTION

- Abmessungen inklusive Räder und Arbeitsplatte: L 1.194 × T 575 × H 1.035 mm
- Nutzbare Abmessungen der Schubladen: L 948 × T 421 × H 60 / 130 / 200 mm
- Schubladen sind zu 100 % ausziehbar und können leicht getauscht werden
- Statische Belastbarkeit: 1.100 kg
- 6 Räder: 2 fest, 4 schwenkbar mit Feststellbremse – Raddurchmesser: 160 mm
- In Rot: RAL3020 oder Schwarz: RAL9005



8 Schubladen

kg 110,00 kg

- 6 Schubladen mit einer Höhe von 60 mm = 30 Module
- 2 Schubladen mit einer Höhe von 130 mm = 10 Module
- Lieferung mit 12 Einteilungen JET2.15 für 60 mm Schubladen
- Gesamtbelastbarkeit der Schubladen: 290 kg
- Gesamtfassungsvermögen der Schubladen: 250 Liter



JET.8NM5A ■ 1.469,00€
JET.8M5A ■

Außergewöhnliche Manövrierfähigkeit: Räder lassen sich leicht um 360° drehen

7 Schubladen

kg 107,00 kg

- 5 Schubladen mit einer Höhe von 60 mm = 25 Module
- 1 Schublade mit einer Höhe von 130 mm = 5 Module
- 1 Schublade mit einer Höhe von 200 mm (kann auch Module aufnehmen)
- Lieferung mit 8 Einteilungen JET2.15 für 60 mm Schubladen und 8 Einteilungen JET2.16 für 130 mm Schubladen
- Gesamtbelastbarkeit der Schubladen: 250 kg
- Gesamtfassungsvermögen der Schubladen: 215 Liter



JET.7NM5A ■ 1.364,00€
JET.7M5A ■

Außergewöhnliche Manövrierfähigkeit: Räder lassen sich leicht um 360° drehen

Mobile Werkbank mit 7 Schubladen

103,00 kg

- 5 Schubladen mit einer Höhe von 60 mm = 15 Module
- 1 Schublade mit einer Höhe von 130 mm = 3 Module
- 1 Schublade mit einer Höhe von 200 mm (kann auch Module aufnehmen)
- Lieferung mit 6 Einteilungen JET2.15 für 60 mm Schubladen und 2 Einteilungen JET2.16 für 130 mm Schubladen
- Gesamtbelastbarkeit der Schubladen: 155 kg
- Gesamtfassungsvermögen der Schubladen: 155 Liter



JET.T7NM3A ■ JET.T7M3A ■ **1.219,00€**

- Abmessungen inkl. Räder und Arbeitsplatte: L 1.154 x T 546 x H 1.000 mm
- Abmessungen Seitenschrank: L 378 x T 430 x H 679 mm (Durchgangsbreite bei geöffneter Tür 310 mm)
- Abmessungen der Schubladen: L 569 x T 421 x H 60 / 130 / 200 mm

Arbeitsplatte

Tiefgezogenes Aluminium (Dicke 2 mm), verstärkt mit einem 15 mm starken Holzbrett. Endstücke der Arbeitsplatte aus stoßfest behandeltem Polypropylen. Abmessungen: L 987 x T 461 mm Statische Belastbarkeit: 1.100 kg



Großer Stauraum

Verfügt über einen großen verschließbaren Seitenschrank zur Aufnahme sperriger Gegenstände: - Tür mit Schlüssel abschließbar - Schubladen und Tür gleichschließend. Lieferung mit Kunststoff-Trage

Außergewöhnliche Manövrierfähigkeit

4 Räder 160 mm mit sehr hoher Leistung
2 Räder mit Feststellbremse für hohe Standfestigkeit

Passende Werkbank-Schraubstöcke



Für Industrie und Wartung

- Schraubstöcke aus Sphäroguss, Bruchlast mindestens 700 N/mm²
- Große Auflagefläche der Prismenführung / beweglichen Backe: Biegeungsfreie Führung stellt die Funktion des Schraubstocks auch bei schweren Lasten sicher
- Austauschbare, parallele Backen. Hohe Verschleißfestigkeit, Härte 48/53 HRc
- Abnehmbare, V-förmige Backen zum Spannen von Rohren. Härte 40/46 HRc
- Verstellung über 2 Spezialschrauben mit Spielnachstellung
- Betätigungsspindel brüniert

Artikel-Nr.	Spannweite	Länge	Breite	Höhe	Preis
1224.100 (360° drehbar)	100 mm	345 mm	104 mm	164 mm	239,00€
1224.125 (360° drehbar)	125 mm	380 mm	127 mm	178 mm	299,00€
1224.150 (360° drehbar)	150 mm	460 mm	154 mm	205 mm	369,00€
1224.175 (360° drehbar)	175 mm	532 mm	178 mm	241 mm	499,00€
1224.100E (nicht drehbar)	100 mm	345 mm	104 mm	142 mm	212,00€
1224.125E (nicht drehbar)	125 mm	380 mm	127 mm	154 mm	259,00€
1224.150E (nicht drehbar)	150 mm	460 mm	154 mm	183 mm	330,00€
1224.175E (nicht drehbar)	175 mm	532 mm	178 mm	214 mm	445,00€

Den passenden Halter für Schraubstöcke finden Sie auf Seite 9. JET.WA17

SICHERHEIT
Werkstattwagen mit „SAFETY LOCK SYSTEM“: verhindert das gleichzeitige Öffnen von mehr als einer Schublade; optimaler Kippschutz



SAFETY LOCK Sicherheits-Werkstattwagen mit zusätzlichem Kippschutz

6 Schubladen

75,50 kg

- 4 Schubladen mit einer Höhe von 60 mm = 12 Module
- 1 Schublade mit einer Höhe von 130 mm = 3 Module
- 1 Schublade mit einer Höhe von 270 mm (kann auch Module aufnehmen)
- Lieferung mit 6 Einteilungen JET2.15 für 60 mm Schubladen
- Gesamtbelastbarkeit der Schubladen: 140 kg
- Gesamtfassungsvermögen der Schubladen: 155 Liter
- Abmessungen inkl. Räder und Arbeitsplatte: L 774 x T 546 x H 971 mm



JET.6NM3AS ■ **944,00€**

8 Schubladen

79,50 kg

- 6 Schubladen mit einer Höhe von 60 mm = 18 Module
- 2 Schubladen mit einer Höhe von 130 mm = 6 Module
- Lieferung mit 10 Einteilungen JET2.15 für 60 mm Schubladen
- Gesamtbelastbarkeit der Schubladen: 170 kg
- Gesamtfassungsvermögen der Schubladen: 150 Liter
- Abmessungen inkl. Räder und Arbeitsplatte: L 774 x T 546 x H 971 mm



JET.8NM3AS ■ **1.154,00€**

6 Schubladen

90,00 kg

- 4 Schubladen mit einer Höhe von 60 mm = 16 Module
- 1 Schublade mit einer Höhe von 130 mm = 4 Module
- 1 Schublade mit einer Höhe von 270 mm (kann auch Module aufnehmen)
- Lieferung mit 6 Einteilungen JET2.15 für 60 mm Schubladen
- Gesamtbelastbarkeit der Schubladen: 175 kg
- Gesamtfassungsvermögen der Schubladen: 205 Liter
- Abmessungen inkl. Räder und Arbeitsplatte: L 964 x T 546 x H 971 mm



JET.6NM4AS ■ **1.091,00€**

FACOM

JETline SYSTEM

JET ROLL
WORKSHOP SOLUTION

INDUSTRIE - AUTOMOTIVE

WERKSTATTEINRICHTUNG

Mehr Informationen finden Sie in unserer Broschüre Werkstatteinrichtung



Zubehör für Werkstattwagen

Schnelle und einfache Montage

ERSTELLEN SIE IHREN EIGENEN, INDIVIDUELLEN ARBEITSPLATZ!

Abklappbares Board ^{kg 5,80 kg}

- Robustes Metalltablett, klappbar, um die Arbeitsfläche bei Bedarf zu erweitern
- Tragfähigkeit: 20 kg
- Robuste Stahlkonstruktion – Hochwertige Pulverbeschichtung
- Material ABS: leicht zu reinigen
- Abmessungen (L x B x H): 380 x 200 x 450 mm



Kompatibel mit Werkstattwagen ROLL **ROLL**

JET.LA16 | 97,50€

Seitenschrank ^{kg 8,20 kg}

- Zur Aufbewahrung langer und / oder wertvoller Werkzeuge
- Abschließbar: Wird mit 2 Schlüsseln geliefert
- Robuste Stahlkonstruktion – Hochwertige Pulverbeschichtung
- Kompatibel mit FACOM CKS-System sowie allen JET-Serien
- Auch seitlich an JETLINE-Möbeln montierbar
- Abmessungen (L x B x H): 380 x 85 x 685 mm



Kompatibel mit Werkstattwagen ROLL **ROLL**

JET.LA8 | 165,00€

Elektrowerkzeug-Halter ^{kg 4,00 kg}

- Ergonomische Aufbewahrung – bessere Zugänglichkeit
- Weicher Gummischutz zur Vermeidung von Schäden an Ihren Werkzeugen
- Robuste Stahlkonstruktion – Hochwertige Pulverbeschichtung
- Kompatibel mit JET- und ROLL-Serie 2021
- Abmessungen (L x B x H): 380 x 200 x 200 mm



Kompatibel mit Werkstattwagen ROLL **ROLL**

JET.LA19 | 67,00€



Flaschenhalterung ^{kg 1,60 kg}

- Zur Aufbewahrung von Aerosolen, Reinigungsmitteln, Sprays, etc.
- Robuste Stahlkonstruktion – Hochwertige Pulverbeschichtung
- Kompatibel mit allen FACOM Werkstattwagen
- Seitlich an JETLINE- und RWS-Möbeln montierbar
- Abmessungen (L x B x H): 380 x 112 x 125 mm



Kompatibel mit Werkstattwagen ROLL **ROLL**

JET.LA1 | 59,00€

Dokumentenfach ^{kg 1,50 kg}

- Ermöglicht die Aufbewahrung eines Ordners im A4-Format oder sonstigen Unterlagen
- Robuste Stahlkonstruktion – Hochwertige Pulverbeschichtung
- Kompatibel mit allen FACOM Werkstattwagen
- Seitlich an JETLINE- und RWS-Möbeln montierbar
- Abmessungen (L x B x H): 380 x 315 x 55 mm



Kompatibel mit Werkstattwagen ROLL **ROLL**

JET.LA2 | 35,00€



Zubehör für Werkstattwagen

Für noch mehr Komfort am Arbeitsplatz



Halterung „Sauberkeit“ ^{kg 3,90 kg}

- Mit Flaschenhalter: Kann auch zur Aufbewahrung von Schrauben, Kleinteilen, etc. verwendet werden
- Mit Papierrollenhalter: Einfach und schnell abzurufen
- Robuste Stahlkonstruktion – Hochwertige Pulverbeschichtung
- Kompatibel mit JET-Serie 2021
- Abmessungen (L x B x H): 200 x 550 x 150 mm



JET.WA5-1 | 104,00€

Laptop-Halter ^{kg 4,50 kg}

- Als Laptop Ablage und / oder Schreibfläche
- Board kann bis zu 90° gekippt und um 360° gedreht werden
- Gebogene Kanten verhindern, dass Ihr Laptop fällt
- Robuste Stahlkonstruktion – Hochwertige Pulverbeschichtung
- Kompatibel mit JET-Serie 2021
- Abmessungen (L x B x H): 350 x 280 x 30 mm



JET.WA3 | 126,00€

Auftragshalter ^{kg 2,30 kg}

- Arbeitsformulare oder technische Datenblätter sind immer griffbereit
- Halter mit Klemme zur Dokumentenfixierung
- Robuste Stahlkonstruktion – Hochwertige Pulverbeschichtung
- Kompatibel mit JET-Serie 2021
- Abmessungen (L x B x H): 250 x 10 x 450 mm



JET.WA13 | 48,00€

Multi-Halter ^{kg 2,30 kg}

- Technische Zeichnungen, Reparaturanleitungen, Werkzeugmodule immer griffbereit
- Maximal zulässige Belastbarkeit: 10 kg
- Robuste Stahlkonstruktion – Hochwertige Pulverbeschichtung
- Kompatibel mit JET-Serie 2021
- Abmessungen (L x B x H): 600 x 500 x 25 mm



JET.WA12 | 53,00€

Arbeitsplatte aus Holz

- Holzplatte deckt die gesamte Oberfläche eines M3 / M4 / M5 Werkstattwagen ab
- Robust: 28 mm Holzplatte aus Buchenschichtholz
- Durch Verschieben der Platte bleibt der Griff des Wagens weiterhin zugänglich
- Kompatibel mit JET-Serie 2021



Abmessungen (L x B x H):
775 x 550 x 28 mm, 2,80 kg
Abmessungen (L x B x H):
965 x 550 x 28 mm, 3,30 kg
Abmessungen (L x B x H):
1.155 x 550 x 28 mm, 4,30 kg

JET.WA14M3 | 173,00€
JET.WA14M4 | 207,00€
JET.WA14M5 | 239,00€

Schraubstockhalter ^{kg 3,40 kg}

- Verwenden Sie Ihren Schraubstock, ohne die Arbeitsplatte zu beschädigen und ohne viel Platz zu verlieren
- Robust: 28 mm Holzplatte aus Buchenschichtholz
- Rechts oder links montierbar
- Kompatibel mit JET-Serie 2021
- Abmessungen (L x B x H): 250 x 600 x 28 mm



JET.WA17 | 97,00€

JET Werkstattwagen mit 8 Schubladen und 18 Modulen / 250 Werkzeugen

Werkstattwagen JET.8M3A (Rot) / JET.8NM3A (Schwarz)
+ Modulsatz CM215BNL (Kunststoff)

- Steckschlüssel 1/4" (MOD.R161-66)
- Steckschlüssel 1/2" (MOD.S161-36)
- Steckschlüssel 3/8" (MOD.J161-36)
- Steckschlüssel 3/8" + 1/2" (MOD.HLB)
- 16 Ring-Maulschlüssel OGV® (MOD.440-1)
- 12 Maul- und Ringratschenschlüssel (MOD.467BFJ12)
- Schlagwerkzeuge (MOD.M17)
- 5 Mechanikerzangen (MOD.CPEA5)
- 44 Schraubeinsätze (MOD.E41)
- 8 PROTWIST® Schraubendreher (MOD.AT1)
- 8 PROTWIST® Schraubendreher (MOD.AT2)
- 7 PROTWIST® Schraubendreher Resistorx (MOD.ATXR)
- Splinttreiber mit Handgriff (MOD.CG)
- 7 Stiftschlüssel mit „T“-Griff (MOD.84TZSA)
- 7 Stiftschlüssel Torx® mit „T“-Griff (MOD.89TXA)
- 4 Zangen für Sicherungsringe (MOD.PCSN)
- Monoblock-Steckschlüssel 1/2" Torx® (AMEX.3A)
- Monoblock-Steckschlüssel 1/2" 6-Kant (STM.J9A)



1 Flaschenhalterung
GRATIS
im Lieferumfang
enthalten



JET.9GM3-250 ■ | JET.9M3-250 ■ | **2.309,00€**

ROLL WERKSTATTWAGEN

ROLL

PERFEKTER EINSTIEG IN DIE PROFESSIONELLE AUFBEWAHRUNG



GRÖßERE ARBEITSFLÄCHE (560 × 460 MM)

BEIDSEITIGER GRIFF AUS BI-MATERIAL

SCHLOSS AN DER VORDERSEITE

SICHERE SCHUBLADEN MIT VERRIEGELUNG
(KEINE GEFAHR DES ÖFFNENS BEIM ROLLEN)



5 JAHRE
GARANTIE



	Beschreibung	Anzahl Schubladen	Anzahl Räder	Farbe	Module pro Schublade	PREIS
WERKSTATTWAGEN						
ROLL.6M3A	Werkstattwagen ROLL 6 Schubladen M3	6	4	■	3	444,00€
ROLL.6NM3A	Werkstattwagen ROLL 6 Schubladen M3	6	4	■	3	444,00€
ROLL.6M4A	Werkstattwagen ROLL 6 Schubladen M4	6	4	■	4	635,00€
ROLL.6NM4A	Werkstattwagen ROLL 6 Schubladen M4	6	4	■	4	635,00€
ROLL.7M3A	Werkstattwagen ROLL 7 Schubladen M3	7	4	■	3	509,00€
ROLL.7NM3A	Werkstattwagen ROLL 7 Schubladen M3	7	4	■	3	509,00€
ROLL.8M3A	Werkstattwagen ROLL 8 Schubladen M3	8	4	■	3	572,00€
ROLL.8NM3A	Werkstattwagen ROLL 8 Schubladen M3	8	4	■	3	572,00€
WERKSTATTWAGEN-BEISTELLTISCHE MIT 3 REGALEN						
ROLL.UC3SM3	Beistelltische ROLL 3 Regale M3	-	4	■	-	209,00€
ROLL.UC3S2DM3	Beistelltische ROLL 3 Regale 2 Schubladen M3	2	4	■	3	305,00€
ROLL.UC3SM4	Beistelltische ROLL 3 Regale M4	-	4	■	-	239,00€
ROLL.UC3S2DM4	Beistelltische ROLL 3 Regale 2 Schubladen M4	2	4	■	4	339,00€

Kompatibel mit dem seitlichen JET-Zubehör JET.LA (siehe Seite 8 für weitere Informationen)

ROLL Werkstattwagen mit 6 Schubladen und 9 Modulen / 109 Werkzeugen

Werkstattwagen ROLL.6M3A (Rot) oder ROLL.6NM3A (Schwarz)
+ Modulsatz (mit Kunststoffeinlagen)

- Steckschlüssel 1/4" (MOD.R161-26)
- 16 Ring-Maulschlüssel OGV® (MOD.440-1)
- Steckschlüssel 1/2" (MOD.SL161-46)
- 3 Mechanikerzangen (MOD.CPEA0)
- 2 verstellbare Zangen (MOD.PR12)
- Schlagwerkzeuge (MOD.MI7)
- 7 Resistorx® Schraubendreher (MOD.ATX)
- 8 PROTWIST® Schraubendreher (MOD.AT1)
- 9 Maulschlüssel 44 (MOD.44-1)
- 5 Kunststoffeinlagen (PL.655)
- 1 Kunststoffeinlage (PL.S384)



5 Kunststoffeinlagen PL.655

SL.ROLL.6GM3 ■ | 954,00€
SL.ROLL.6M3 ■

ROLL Werkstattwagen mit 8 Schubladen und 9 Modulen / 107 Werkzeugen

Werkstattwagen ROLL.8M3A (Rot) + Modulsatz (Kunststoff)

- Steckschlüssel 1/4" (MOD.R161-26)
- 16 Ring-Maulschlüssel OGV® (MOD.440-1XL)
- Steckschlüssel 1/2" (MOD.SL161-46)
- 3 Mechanikerzangen (MOD.CPEA0)
- 2 verstellbare Zangen (MOD.PR11)
- Schlagwerkzeuge (MOD.MI7)
- 7 Resistorx® Schraubendreher (MOD.ATXR)
- 8 PROTWIST® Schraubendreher (MOD.AT1)
- 7 Stiftschlüssel mit „T“-Griff (MOD.84TZSA)
- 3 Kunststoffeinlagen (PL.655)
- 1 Kunststoffeinlage (PL.S384)



3 Kunststoffeinlagen PL.655

SPOTLIGHTBNL ■ | 1.049,00€

ROLL

Schaumstoffmodule „XL“, passend für Schubladen M4



Umschaltknarren & Steckschlüssel

- 1/4": 5 lange Steckschlüssel 6-Kant 6 bis 10 mm; Bit-Knarre mit flexiblen Kopf; Verlängerung 6-Kant für R.180 – 100 mm; Steckgriff; Set NANO mit 38 Werkzeugen
- 3/8": 14 kurze Steckschlüssel 12-Kant 8 bis 19, 21, 22 mm; 5 lange Steckschlüssel 6-Kant 11 bis 15 mm; dichte Umschaltknarre; Verlängerungen 125 und 250 mm; Universal-Kardangeln
- 1/2": 18 Steckschlüssel 6-Kant 10 bis 19, 21 bis 24, 27, 30, 32, 34 mm; 5 lange Steckschlüssel 6-Kant 16 bis 19, 21 mm; 7 Schraubensätze 6-Kant 5 bis 8, 10, 12, 17 mm; 3 Impact Steckschlüssel für Felgen 17, 19, 21; 8 Impact Steckschlüssel Torx® 10 bis 24; 5 lange Impact Steckschlüssel XZN 10 bis 18; 7 Impact Steckschlüssel Torx® 30 bis 70; Universal-Kardangeln; dichte Umschaltknarre; Gleitgriff; Verlängerungen 130 und 250 mm
- Einlage: PM.XL1



MODM.XL1 | 1.271,00€

Schlüssel

- Set mit 6 Ring-Maulschlüssel im Etui
- 12 Maul- und Ringratschenschlüssel 8 bis 19 mm
- 22 Ring-Maulschlüssel OGV® 6 bis 19, 21, 22, 24, 27, 29, 30, 32, 34 mm
- 12 Pfeifenkopfschlüssel 6-Kant 8 bis 19 mm
- Einlage: PM.XL2



MODM.XL2 | 704,00€

Schraubwerkzeuge

- Set mit 8 langen Stiftschlüsseln Torx® mit kugelförmigen Kopf im Etui
- Set mit 9 langen Stiftschlüsseln 6-Kant mit kugelförmigen Kopf im Etui
- 8 Schraubendreher Microtech® Schlitz, Ph, Torx®
- 9 Schraubendreher PROTWIST® Schlitz gefräste Klingen
- 3 Schraubendreher PROTWIST® Pz
- 7 Schraubendreher PROTWIST® Ph
- 7 Schraubendreher PROTWIST® Torx®
- 1 Cutter 18 mm
- Einlage: PM.XL3



MODM.XL3 | 351,00€

Zangen, Schlagwerkzeuge, Beleuchtung

- 1 Schlosserhammer 32 mm
- 1 Kunststoffhammer 40 mm
- 1 Präzisionskörner Ø 6 mm
- 1 Meißel 190 mm
- 3 Splinttreiber 4-5-6 mm
- 1 Seitenschneider
- 2 Zangen mit langen halbrunden Backen (gerade und abgewinkelt)
- Einlage: PM.XL4
- 2 verstellbare Zangen 250 und 300 mm
- 1 Grijpzange mit langen Backen
- 4 Zangen für Circlips® gerade Backen
- Allschneider
- Taschenlampe
- Edelstahlbandmaß 2 m x 16 mm



MODM.XL4 | 595,00€

Bei Abnahme aller 4 Module im Set 12,7% Rabatt

CM.XLPF | 2.549,00€

Schaumstoffmodule „XXL“, passend für Schubladen M4



Umschaltknarren & Steckschlüssel

- 1/4": 9 lange Steckschlüssel 6-Kant 6 bis 14 mm; dichte Umschaltknarre; Verlängerung 6-Kant für R.180 – 100 mm; Universal-Kardangeln; Steckgriff; Set R2NANO
- 3/8": 14 kurze Steckschlüssel 12-Kant 8 bis 19, 21, 22 mm; 14 lange Steckschlüssel 12-Kant 8 bis 19, 21, 22 mm; 14 Steckschlüssel 12-Kant 8 bis 19, 21, 22 mm; dichte Umschaltknarre; Verlängerung 125 mm; Adapter 3/8" auf 1/4"
- 1/2": 14 kurze Steckschlüssel 6-Kant 12 bis 19, 21 bis 24, 27, 34 mm; 14 lange Steckschlüssel 6-Kant 12 bis 19, 21 bis 24, 27, 34 mm; 14 Steckschlüssel 6-Kant 12 bis 19, 21 bis 24, 27, 34 mm; dichte Umschaltknarre; Verlängerungen 75, 130, 250 mm; Adapter 1/2" auf 3/8"
- Adapter für Umschaltknarren, Set 3-tlg.
- Einlage: PM.XXL1



MODM.XXL1 | 1.199,00€

Steckschlüssel IMPACT

- 1/4": 3 Steckschlüssel Torx® RTX. E6, E7, E8
- 3/8": 3 Steckschlüssel Torx® JTX.: E10, E12, E14; 10 IMPACT-Steckschlüssel NJ.: 10 bis 19 mm
- 1/2": 14 IMPACT-Steckschlüssel NS. 11 bis 19, 21, 22, 24, 30, 32 mm; 4 IMPACT-Steckschlüssel lang NS. LA: 10, 13, 16, 18 mm; 5 IMPACT-Steckschlüssel verstärkt NSI.: 15, 17, 19, 21, 22 mm; 8 IMPACT-Einsätze lang Torx® NSX.: T25 bis T70; 8 IMPACT Steckschlüssel lang Torx® NSTX.: E10 bis E24; 5 IMPACT-Einsätze lang XZN NSV.: M10, M12, M14, M16, M18; 1 IMPACT-Kardangeln; 1 IMPACT-Verbindungsstück für Bits; 3 IMPACT-Bits Serie 2, ENP.: PH2, PH3, PH4; 3 Steckschlüssel Torx® STX. E16, E18, E20; dichte Teleskop-Umschaltknarre; T-Griff mit Kardangeln (495 mm); 8 Schraubeinsätze 6-Kant STM. 5 bis 8, 10, 12, 14, 17 mm; 5 Schraubeinsätze RIBE D.34B M7, M10, M12 lang, M14 lang, M16 lang
- 2 Sicherungsringe für Steckschlüssel: 4x20, 4x25 mm, 2 Sicherungsstifte für Steckschlüssel: 3x20, 3x25 mm
- Einlage: PM.XXL2

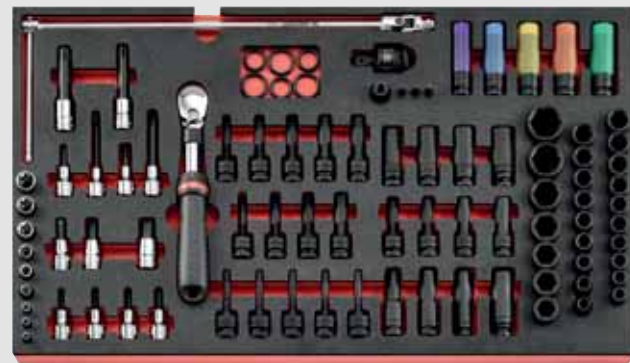

MODM.XXL2 | 1.179,00€

Schlüssel

- 6 kurze Maul- und Ringschenschlüssel im Etui, 8 bis 14 mm
- 12 Maul- und Ringschenschlüssel 8 bis 19 mm
- 22 Ring-Maulschlüssel OGV® 6 bis 19, 21, 22, 24, 27, 29, 30, 32, 34 mm
- 3 Ringschenschlüssel Torx® E6xE8, E10xE12, E14xE18
- 12 Pfeifenkopfschlüssel 6-Kant 8 bis 19 mm
- Einlage: PM.XXL3



MODM.XXL3 | 704,00€

Schraubendreher & Stiftschlüssel

- Set mit 8 langen Stiftschlüsseln Torx® mit kugelförmigen Kopf im Etui
- Set mit 9 langen Stiftschlüsseln 6-Kant mit kugelförmigen Kopf im Etui
- 9 Schraubendreher PROTOWIST® Schlitz gefräste Klingen
- 3 Schraubendreher PROTOWIST® Pz
- 7 Schraubendreher PROTOWIST® Ph
- 7 Schraubendreher PROTOWIST® Torx®
- 3 Schraubendreher Microtech® Schlitz, Ph, Torx®
- 1 Handschraubendreher mit Wechselklingen, 5-tlg.
- 1 Ausbauprodukt für Reifen-Ventileinsätze
- Einlage: PM.XXL4



MODM.XXL4 | 351,00€

Schaumstoffmodule „XXL“, passend für Schubladen M4



Zangen

- 1 Allerschneider, gerade Klinge
- 1 Gripzange, lange Backen
- 1 verstellbare Zange lackiert 300 mm
- 1 verstellbare Zange verchromt 245 mm
- 2 Zangen für Sicherungsringe mit Außenspannung
- 2 Zangen für Sicherungsringe mit Innenspannung
- 1 Zange mit Doppelgelenk extra lang
- 1 Flachrundzange 200 mm CPE
- 1 Seitenschneider 160 mm CPE
- 1 Spezialzange für Schnellanschlüsse von Kraftstoffleitungen
- 1 Zange zum Abziehen und Anbringen selbstspannender elastischer Ketten
- 1 Zange für Schnellverschluss-Schellen
- Einlage: PM.XXL5



MODM.XXL5 | 516,00€

Karosserie- & Motorwerkzeuge

- 1 Schlosserhammer mit Graphitstiel 40 mm
- 1 Kunststoffhammer mit Aufsätzen 32 mm
- 3 Splinttreiber 3,95 - 4,95 - 5,9 mm, 1 Präzisionskörner 6 mm
- 1 Flachmeißel mit Handgriff 15 mm
- 1 Präzisions-Fühlerlehre metrisch
- 1 Magnetsucher, flexibel, 1 Cutter 18 mm, 1 Bandmaß
- 4 Steckschlüssel für Glühkerzen 8, 9, 10, 12 mm
- 4 Steckschlüssel für Zündkerzen 14, 16, 18, 21 mm
- 5 Steckschlüssel für Ölwechsel
- 2 Stemmhebel mit großem Querschnitt
- 1 Spezialzange
- 1 Ölfilterschlüssel für PKW 66 - 105 mm
- 1 Nietzange für Blindniete 3 - 5 mm
- Einlage: PM.XXL6



MODM.XXL6 | 599,00€

Automotive Werkzeuge

- 1 Druckluft-Schlagschrauber 3/8" Aluminium
- 1 Schlagschrauber Druckluft 1/2"
- 1 Selbstspannender Außenabzieher 10 - 45 mm
- 1 Außenabzieher Spannweite 7 - 140 mm
- 1 Abzieher für Innenabzieher
- 1 Standard-Crimpzange
- 1 Amperezange 5Ma-30A
- 1 Drehmomentschlüssel 1/2" 40 - 200 Nm
- 1 Kugelgelenk-Abzieher
- 1 Multimeter
- 1 LED-Taschenlampe
- Einlage: PM.XXL7



MODM.XXL7 | 1.699,00€

Alle XXL Schaumstoffmodule in einem Paket



CM.XXLPF | 5.194,00€

MODULARE BOXEN (MBOX)

MODULAR
MBOX



DAS MODUL PASST SOWOHL IN DIE MBOX ALS AUCH IN DIE SCHUBLADEN EINES FACOM WERKSTATTWAGENS.



STAPELBAR
MBoxen können gestapelt werden



PERSONALISIERBAR
Lieferung mit Identifikationsetikett



MODULEINLAGEN XL PASSEN IN DIE MBOX - 180° ÖFFNUNG
Das Gehäuse bleibt völlig flach, sobald sie geöffnet wird



AUTOMATISCHE VERRIEGELUNG ANTI-RUTSCH-AUSFÜHRUNG
Die Boxen rutschen nicht auseinander, wenn sie gestapelt werden

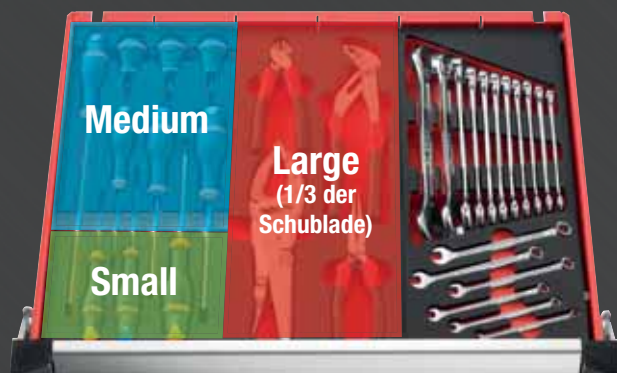
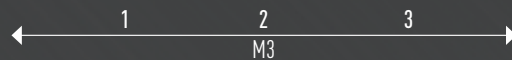

SMALL	BP.MBOXS	8,35€
MEDIUM	BP.MBOXM	22,50€
LARGE	BP.MBOXL	29,00€

SCHAUMSTOFFMODULE



Alle Werkzeugmodule sind erhältlich in Schaumstoff- oder Kunststoffeinlagen. Die hochwertigen Schaumstoffe garantieren Bruchfestigkeit sowie Biegsamkeit. Fingermulden für einfaches Entnehmen der Werkzeuge. Bei Chemikalien benutzen Sie bitte Kunststoffmodule!

Schaumstoffmodul mit 26 Schraubendrehern und 3 Micro-Tech® Handschraubern

- AT 4 x 35 - 5,5 x 35 - 2,5 x 75 - 3,5 x 75 - 4 x 100 - 5,5 x 100 - 4 x 300
- ATWH 6,5 x 150 - 8 x 175
- ATP 1 x 25 - 2 x 35 - 0 x 75 - 1 x 100 - 2 x 125 - 3 x 150 - 2 x 250
- ATD 2 x 35 - 1 x 100 - 2 x 125
- ATXR 10 x 75 - 15 x 75 - 20 x 100 - 25 x 100 - 27 x 100 - 30 x 125 - 40 x 150 / AEX 6 x 35 - 7 x 35 - 8 x 35
- Einlage: PM.A456

2,80 kg

GESAMTGRÖSSE VON 3 SCHAUMSTOFFEINLAGEN



PROTWIST®

MODM.A456BNL | 198,00€

SCHRAUBENDREHER

Schaumstoffmodul mit 8 Schraubendrehern

- AT 3 x 75 - 3,5 x 100 - 4 x 100 - 5,5 x 100
- ATWH 6,5 x 150 - 8 x 175 (mit Sechskantschaft)
- ATP 1 x 100 - 2 x 125
- Einlage: PM.MODA1

0,90 kg

PROTWIST®

MODM.AT1 | 62,00€

Schaumstoffmodul mit 8 Schraubendrehern

- AT 2 x 75 - 2,5 x 75
- ATP 0 x 75
- ATD 0 x 75 - 1 x 100 - 2 x 125 (mit Sechskantschaft)
- ATWPH 3 x 150 (mit Sechskantschaft)
- ATWDH 3 x 150 (mit Sechskantschaft)
- Einlage: PM.MODA2

0,75 kg

PROTWIST®

MODM.AT2 | 74,00€

Schaumstoffmodul mit 9 Schraubendrehern, davon 2 mit kurzem Heft

- AT 2,5 x 75 - 3,5 x 75 - 4 x 35 - 4 x 100 - 4 x 300 - 5,5 x 35 - 5,5 x 100
- ATWH 6,5 x 150 - 8 x 175 (mit Sechskantschaft)
- Einlage: PM.MODA4

kg 0,90 kg



PROTWIST®

MODM.AT4 71,00€

Schaumstoffmodul mit 10 Schraubendrehern, davon 3 mit kurzem Heft

- ATP 0 x 75 - 1 x 25 - 1 x 100 - 2 x 35 - 2 x 125 - 2 x 250 - 3 x 150
- ATD 1 x 100 - 2 x 35 - 2 x 125
- Einlage: PM.MODA5

kg 1,10 kg



PROTWIST®

MODM.AT5 70,00€

Schaumstoffmodul mit 7 Schraubendrehern und 3 Micro-Tech® Handschraubern

- AEX 6 x 35 - 7 x 35 - 8 x 75
- ATXR 10 x 75 - 15 x 75 - 20 x 100 - 25 x 100 - 27 x 100 - 30 x 125 - 40 x 150
- Einlage: PM.MODA6

kg 0,90 kg



PROTWIST®

MODM.AT6 72,00€

Schaumstoffmodul mit 6 Schraubendrehern und 17 Stiftschlüssel

- AT 4 x 100 - 5,5 x 150
- ATWH 8 x 175 (mit Sechskantschaft)
- ATP 0 x 75
- ATD 1 x 100 - 2 x 125
- 82H.JP9A Stiftschlüsselsatz: 1,5 - 2 - 2,5 - 3 - 4 - 5 - 6 - 8 - 10 mm
- 89.JP8A Stiftschlüsselsatz: Torx® T10 - 15 - 20 - 25 - 27 - 30 - 40 - 45
- Einlage: PM.MODA7

kg 1,23 kg



PROTWIST®

MODM.AT7 105,00€

Schaumstoffmodul mit 7 Schraubendrehern Resistorx®

- ATXR 10 x 75 - 15 x 75 - 20 x 100 - 25 x 100 - 27 x 100 - 30 x 125 - 40 x 150
- Einlage: PM.MODANXR

kg 0,90 kg



PROTWIST®

MODM.ATXR 68,00€

WEITERE MODULE FINDEN SIE IN UNSERER BROSCHÜRE WERKSTATTEINRICHTUNG

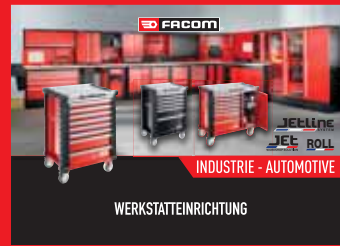

WERKSTATTEINRICHTUNG

Schaumstoffmodul mit 1/4" + 3/8" + 1/2" Steckschlüsseln – 56-tlg.

- 1 Steckschlüsselsatz mit Ratsche 1/4": R.360NANO
- 5 lange Stecknüsse 1/4": R.LA 6 - 7 - 8 - 9 - 10 mm
- 14 Steckschlüssel 3/8": JH. 8 bis 19 - 21 - 22 mm
- 5 lange Steckschlüssel 3/8": J.LA 11 bis 15 mm
- 1 staubdichte Umschaltknarre J.L.161
- 2 Verlängerungen 125 und 250 mm
- 1 Universal-Kardangelen
- 3 Steckschlüssel für Leichtmetallfelgen: NSI.17L - NSI.19L - NSI.21L
- 14 Steckschlüssel 1/2": SH.10 bis 19 - 21 bis 24 mm
- 5 lange Steckschlüssel 1/2": S.LA 16 bis 19 - 21 mm
- 1 staubdichte Umschaltknarre SL.161
- 2 Verlängerungen 130 und 250 mm
- 1 Universal-Kardangelen
- 1 Gleitgriff

kg 4,08 kg

GESAMTGRÖSSE VON 3 SCHAUMSTOFFEINLAGEN



MODM.RJSBNL 440,00€

Schaumstoffmodul mit 1/4" Steckschlüsseln, Stiftschlüsseln und Bits 6-Kant – 46-tlg.

- 10 Steckschlüssel R. 5,5 bis 14 mm
- 1 staubdichte Rundkopf-Umschaltknarre R.161B
- 2 Verlängerungen 55 und 150 mm
- 1 Universal-Kardangelen
- 1 Gleitgriff - 1 Steckgriff - 1 Bithalter
- 1 Verbindungsstück für Schraubeinsätze ECR
- Bits: 4,5 - 6,5 - 8
- 1 - 2 - 3
- 1 - 2 - 3
- 3 - 4 - 5 - 6 - 7
- T15 - 20 - 25 - 27 - 30 - 40
- 9 lange Stiftschlüssel im Halter: 1,5 - 2 - 2,5 - 3 - 4 - 5 - 6 - 8 - 10 mm
- Einlage: PM.MODR1AN

kg 1,23 kg



MODM.R161-36 180,00€

Schaumstoffmodul mit 1/4" Steckschlüsseln, Stiftschlüsseln und Bits 6-Kant – 46-tlg.

- 10 Steckschlüssel R. 5,5 bis 14 mm
- 1 staubdichte Umschaltknarre RL.161
- 2 Verlängerungen 55 und 150 mm
- 1 Universal-Kardangelen
- 1 Gleitgriff - 1 Steckgriff - 1 Bithalter
- 1 Verbindungsstück für Schraubeinsätze ECR
- Bits: 4,5 - 6,5 - 8
- 1 - 2 - 3
- 1 - 2 - 3
- 3 - 4 - 5 - 6 - 7
- T15 - 20 - 25 - 27 - 30 - 40
- 9 lange Stiftschlüssel im Halter: 1,5 - 2 - 2,5 - 3 - 4 - 5 - 6 - 8 - 10 mm
- Einlage: PM.MODR1A

kg 1,21 kg



MODM.RL161-36 180,00€

Schaumstoffmodul mit 1/4" Umschaltknarre R.181, Steckschlüsseln und Zubehör 6-Kant – 47-tlg.

- 10 Steckschlüssel R. 5,5 bis 14 mm
- 1 staubdichte Rundkopf-Umschaltknarre R.181
- 2 Verlängerungen 55 und 150 mm
- 1 Universal-Kardangelen
- 1 Gleitgriff - 1 Steckgriff - 1 Bithalter
- 1 Verbindungsstück für Schraubeinsätze ECR
- Bits: 4,5 - 6,5 - 8
- 1 - 2 - 3
- 1 - 2 - 3
- 3 - 4 - 5 - 6 - 7
- T15 - 20 - 25 - 27 - 30 - 40
- 9 lange Stiftschlüssel im Halter: 1,5 - 2 - 2,5 - 3 - 4 - 5 - 6 - 8 - 10 mm
- Einlage: PM.MODR1AN

kg 1,22 kg



MODM.R181-36PB 216,00€

Schaumstoffmodul mit 1/4" Steckschlüsseln 6-Kant – 39-tlg.

- 13 Steckschlüssel R. 3,2 - 4 - 5 - 5,5 - 6 - 7 - 8 - 9 - 10 - 11 - 12 - 13 - 14 mm
- 11 lange Steckschlüssel R.LA 5 - 5,5 - 6 - 7 - 8 - 9 - 10 - 11 - 12 - 13 - 14 mm
- 1 staubdichte Umschaltknarre RL.171
- 3 Verlängerungen 100, 150 und 250 mm
- 1 Universal-Kardangelen
- 1 Verbindungsstück für Schraubeinsätze ECR
- 9 lange Stiftschlüssel im Halter: 1,5 - 2 - 2,5 - 3 - 4 - 5 - 6 - 7 - 8 mm
- Einlage: PM.MODRL2

kg 1,39 kg



MODM.RL2 206,00€

Schaumstoffmodul mit 1/4" Steckschlüsseln 6-Kant, 44-tlg. – Zöllig

- 11 Steckschlüssel R.E 1/2 - 1/4 - 11/32 - 13/32 - 3/16 - 3/8 - 5/16 - 7/16 - 7/32 - 9/16 - 9/32"
- 1 staubdichte Umschaltknarre RL.161
- 3 Verlängerungen 55, 150 und 250 mm
- 1 Universal-Kardangelen
- 1 Gleitgriff, 1 Steckgriff
- 9 lange Stiftschlüssel im Halter: 1,5 - 2 - 2,5 - 3 - 4 - 5 - 6 - 7 - 8 mm
- 1 umfangreiches Bitsortiment
- 1 Verbindungsstück für Bits
- Einlage: PM.MODRL2U

kg 1,32 kg



MODM.RL2U 214,00€

Schaumstoffmodul mit 3/8" Steckschlüsseln 6-Kant – 20-tlg.

- 15 Steckschlüssel J.H 7 bis 19 - 21 - 22 mm
- 1 staubdichte Rundkopf-Umschaltknarre J.161B
- 2 Verlängerungen 125 und 250 mm
- 1 Universal-Kardangelen
- 1 Gleitgriff
- Einlage: PM.MODJL161

kg 1,69 kg



MODM.J161-36 169,00€

Schaumstoffmodul mit 3/8" Steckschlüsseln 6-Kant – 20-tlg.

- 15 Steckschlüssel J.H 7 bis 19 - 21 - 22 mm
- 1 staubdichte Umschaltknarre JL.161
- 2 Verlängerungen 125 und 250 mm
- 1 Universal-Kardangelen
- 1 Gleitgriff
- Einlage: PM.MODJL161-3

kg 1,69 kg



MODM.JL161-36 172,00€

Schlitz-Profil, Ph-Profil, Pz-Profil, Resistorx-Profil, Torx-Profil, 6-Kant-Profil

Schaumstoffmodul mit 1/2" Steckschlüsseln 6-Kant – 23-tlg.

- 19 Steckschlüssel S. 8 bis 19 - 21 - 22 - 23 - 24 - 27 - 30 - 32 mm
- 1 **staubdichte Rundkopf-Umschaltknarre** S.161B
- 2 Verlängerungen 130 und 250 mm
- 1 Universal-Kardangelenk
- Einlage: PM.MODS1A

3,07 kg



6 KANT MODM.S161-36 159,00€

Schaumstoffmodul mit 1/2" Steckschlüsseln 6-Kant – 23-tlg.

- 19 Steckschlüssel S.H 8 bis 19 - 21 - 22 - 23 - 24 - 27 - 30 - 32 mm
- 1 **staubdichte Umschaltknarre** SL.161
- 2 Verlängerungen 130 und 250 mm
- 1 Universal-Kardangelenk
- Einlage: PM.MODS161-3

3,13 kg



6 KANT MODM.SL161-36 164,00€

Schaumstoffmodul mit 1/2" Steckschlüsseln 12-Kant, 22-tlg. – Zöllig

- 12 Steckschlüssel S. 3/8 - 7/16 - 1/2 - 9/16 - 19/32 - 5/8 - 21/32 - 11/16 - 3/4 - 13/16 - 7/8 - 15/16"
- 5 Steckschlüssel S.1P 1/2 - 1/16 - 1/8 - 3/16 - 1/4"
- 1 **staubdichte Rundkopf-Umschaltknarre** S.161B
- 2 Verlängerungen 125 und 250 mm
- 1 Universal-Kardangelenk
- 1 Gleitgriff
- Einlage: PM.MODS161-2U

3,44 kg



12 KANT MODM.S161-212U 175,00€

Schaumstoffmodul mit 14 Steckschlüsseln 1/2" Innensechskant

- SHP: 6 - 7 - 8 - 10 - 12
- STM: 5 - 6 - 7 - 8 - 10 - 12 - 14 - 17 - 19
- Einlage: PM.SHP

1,60 kg

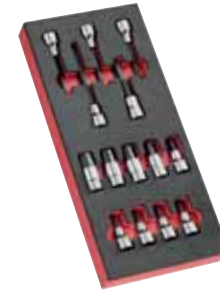

6 KANT MODM.SHPB 140,00€

Schaumstoffmodul mit 12 Maul- und Ringratschenschlüsseln

- 467B. 8 - 9 - 10 - 11 - 12 - 13 - 14 - 15 - 16 - 17 - 18 - 19 mm
- Einlage: PM.MOD467J12

1,64 kg



MODM.467BJ12PB 237,00€

Schaumstoffmodul mit 1/2" Steckschlüsseln 6-Kant – 23-tlg.

- 18 Steckschlüssel S.H 8 - 10 bis 19 - 21 - 22 - 23 - 24 - 27 - 30 - 32 mm
- 1 **staubdichte Umschaltknarre** SL.161
- 2 Verlängerungen 130 und 250 mm
- 1 Universal-Kardangelenk
- 1 Gleitgriff
- Einlage: PM.MODS1A

3,51 kg



6 KANT MODM.SL1 181,00€

Schaumstoffmodul mit 1/2" Steckschlüsseln 12-Kant, 25-tlg. – Zöllig

- 15 Steckschlüssel S. 1/2 - 11/16 - 13/16 - 15/16 - 1P - 1P1/16 - 1P1/4 - 1P1/8 - 1P3/16 - 3/4 - 3/8 - 5/8 - 7/16 - 7/8 - 9/16"
- 7 lange Steckschlüssel S.LA 1/2 - 11/16 - 13/16 - 3/4 - 5/8 - 7/8 - 9/16"
- 1 **staubdichte Umschaltknarre** SL.171
- 2 Verlängerungen 130 und 250 mm
- Einlage: PM.MODSL2U

3,98 kg



12 KANT MODM.SL2U 222,00€

Schaumstoffmodul mit 13 langen Steckschlüsseln 3/8" & 1/2" 6-Kant

- J.HLA 7 - 8 - 9 - 10 - 11 mm: 3/8"
- S.HLA 12 - 13 - 14 - 15 - 16 - 17 - 18 - 19 mm: 1/2"
- Einlage: PM.MODHLA

1,58 kg



6 KANT MODM.HLA 139,00€

Schaumstoffmodul mit 12 Maul- und Ringratschenschlüsseln mit Gelenk

- 467BF. 8 - 9 - 10 - 11 - 12 - 13 - 14 - 15 - 16 - 17 - 18 - 19 mm
- 3 Verbindungsstücke für die Verwendung von Umschaltknarren 10 und 19 mm mit Steckschlüsseln 1/4" und Bits 1/4"
- Einlage: PM.MOD467FJ12

1,60 kg



MODM.467BFJ12PB 220,00€

Schaumstoffmodul mit 12 Maul- und Ringratschenschlüsseln – Zöllig

- 467. 1/4 - 5/16 - 11/32 - 3/8 - 7/16 - 1/2 - 9/16 - 5/8 - 11/16 - 3/4 - 7/8 - 15/16"
- Einlage: PM.MOD467JU12

2,02 kg

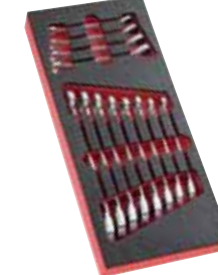

MODM.467JU12 235,00€

Schaumstoffmodul mit 17 Ring-Maulschlüsseln 440

- 440. 6 - 7 - 8 - 9 - 10 - 11 - 12 - 13 - 14 - 15 - 16 - 17 - 18 - 19 - 21 - 22 - 24 mm
- Einlage: PM.MOD440-1

1,90 kg



MODM.440-1 138,00€

Schaumstoffmodul mit 17 langen Steckschlüsseln 1/2" 6-Kant

- S.HLA 12 - 13 - 14 - 15 - 16 - 17 - 18 - 19 - 21 - 22 - 23 - 24 - 26 - 27 - 29 - 30 - 32 mm
- Einlage: PM.HLA2

1,60 kg



6 KANT MODM.HLA2PB 179,00€

Schaumstoffmodul mit 17 langen Steckschlüsseln Impact 1/2" Torx®

- NSTX: 10L - 12L - 14L - 16L - 18L - 20L - 22L - 24L
- NSX: 20L - 25L - 30L - 40L - 45L - 50L - 55L - 60L - 70L
- Einlage: PM.NSX

2,17 kg

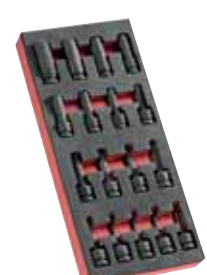

MODM.NSXPB 239,00€

Schaumstoffmodul mit 13 Steckschlüsseln Torx® 1/2"

- 4 Steckschlüssel 1/2" mit langen Torx® Schraubeinsätzen: SX.LA 40 - 45 - 55 - 70
- 9 Monoblock-Steckschlüssel 1/2" Torx®: SXM. 20 - 25 - 27 - 30 - 40 - 45 - 50 - 55 - 60 mm
- Einlage: PM.MODSXM

1,49 kg



MODM.SXM 150,00€

Schaumstoffmodul mit 5 großen Ring-Maulschlüsseln 440

- 440. 27 - 29 - 30 - 32 - 34 mm
- Einlage: PM.MOD440-2

2,93 kg



MODM.440-2 113,00€

Schaumstoffmodul mit 13 Ring-Maulschlüsseln 440 – Zöllig

- 440. 1/4 - 5/16 - 11/32 - 3/8 - 7/16 - 1/2 - 9/16 - 5/8 - 11/16 - 3/4 - 13/16 - 7/8 - 15/16"
- Einlage: PM.MOD440-4

1,69 kg



MODM.440-4 111,00€

Schaumstoffmodul mit 9 Maulschlüsseln

- 44. 6 x 7 - 8 x 9 - 10 x 11 - 12 x 13 - 14 x 15 - 16 x 17 - 18 x 19 - 21 x 23 - 22 x 24 mm
- Einlage: PM.MOD44-1

1,40 kg



MODM.44-1 73,00€



Schaumstoffmodul mit 3 großen Mausschlüsseln

- 44. 26 x 28 - 27 x 29 - 30 x 32
- Einlage: PM.MOD44-2

kg 1,62 kg



MODM.44-2 | 66,00€

Schaumstoffmodul mit 7 Ringschlüsseln, 6 - 19 mm

- 55A. 6 x 7 - 8 x 9 - 10 x 11 - 12 x 13 - 14 x 15 - 16 x 17 - 18 x 19 mm
- Einlage: PM.MOD55-1

kg 1,23 kg

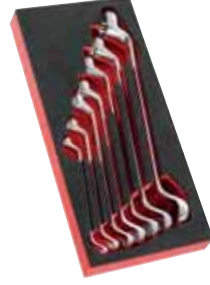

MODM.55A-1 | 78,00€

WEITERE MODULE FINDEN SIE IN UNSERER BROSCHÜRE WERKSTATTEINRICHTUNG

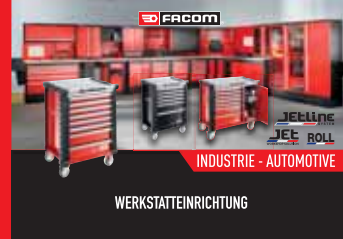

Schaumstoffmodul mit verstellbarer Zange und Gripzange mit automatischer Einstellung

- 181A.25CPE: Verstellbare Zange mit Verriegelung
- 580.10: Gripzange mit automatischer Einstellung
- Einlage: PM.MODPR12

kg 1,24 kg



MODM.PR12 | 87,00€

Schaumstoffmodul mit 4 Zangen für Sicherungsringe (Außen-/Innenspannung)

- 177A.13 - Gerade / Außenspannung 10 - 25 mm
- 177A.18 - Gerade / Außenspannung 19 - 60 mm
- 179A.13 - Gerade / Innenspannung 12 - 25 mm
- 179A.18 - Gerade / Innenspannung 19 - 60 mm
- Einlage: PM.MODPCSN

kg 1,20 kg



Außenspannung

Innenspannung

MODM.PCSN | 89,00€

SCHLAGWERKZEUGE

STIFTSCHLÜSSEL

Schaumstoffmodul mit 7 Stiftschlüsseln 6-Kant mit „T“-Griff

- 84TSA. 3 - 4 - 5 - 6 - 7 - 8 - 10 mm
- Einlage: PM.MOD84TZS

kg 0,96 kg

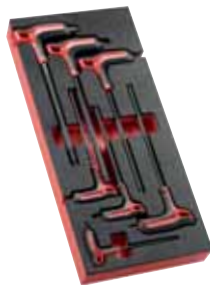

MODM.84TZSA | 69,00€

Schaumstoffmodul mit 7 Stiftschlüsseln Torx® mit „T“-Griff

- 89TXA. 10 - 15 - 20 - 25 - 27 - 30 - 40
- Einlage: PM.MOD89TX

kg 0,68 kg

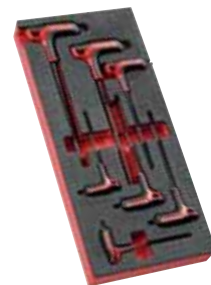

MODM.89TXA | 72,00€

Schaumstoffmodul mit Schlagwerkzeugen – 7-tlg.

- 200C.40: Schlosserhammer „französische Form“
- 208A.32CBA: Kunststoffhammer mit Aufsätzen
- 256.6: Präzisionskörner, Ø 6 mm
- 248: Splinttreiber 4 - 5 - 6 mm
- 263.G19: Flachmeißel
- Einlage: PM.MODM16

kg 1,88 kg



MODM.M16 | 120,00€

Schaumstoffmodul mit Schlagwerkzeugen – 7-tlg.

- 205C.50: Schlosserhammer
- 208A.32CBA: Kunststoffhammer mit Aufsätzen
- 256.6: Präzisionskörner, Ø 6 mm
- 248: Splinttreiber 4 - 5 - 6 mm
- 263.18: Flachmeißel mit Vollprofil
- Einlage: PM.MODM17

kg 1,88 kg



MODM.M17 | 104,00€

Schaumstoffmodul mit Splinttreibern, Durchschläger und Körner

- 6 Splinttreiber 249.G: 2 - 3 - 4 - 5 - 6 - 8 mm
- 4 Durchschläger 247.G: 4 - 5 - 6 - 8 mm
- 1 Körner 255.G6: 6 mm
- Einlage: PM.MODCG

kg 1,50 kg

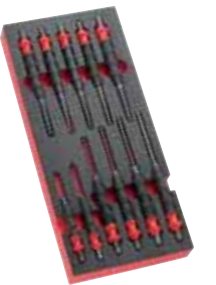

MODM.CG | 103,00€

ZANGEN

Schaumstoffmodul mit 3 Mechanikerzangen

- 185A.20CPE: Zange mit halbrunden Backen
- 192A.16CPE: Diagonal-Seitenschneider
- 187A.18CPE: Universalzange
- Einlage: PM.MODCPE

kg 0,88 kg



MODM.CPEA0 | 94,00€

Schaumstoffmodul mit 3 Zangen + 1 Allerschneider

- 192A.16CPE: Diagonal-Seitenschneider
- 185A.20CPE: Zange mit halbrunden Backen
- 181A.25CPE: Verstellbare Zange mit Verriegelung
- 980C: Allerschneider
- Einlage: PM.MODCPE2

kg 1,17 kg



MODM.CPEA2 | 108,00€

SPEZIALMODULE

Schaumstoffmodul Sägen - Feilen - Messen

- 603F: Metallsägebogen + 10 Metall-Ersatzblätter (668A)
- 234A.S: Reißnadel
- DELA.1051.300: Metall-Maßstab
- 5 Feilen: PAM.B250EMA, DRD.MD250EMA, CAR.MD200EMA, TRI.MD200EMA, RD.M200EMA
- 893.319PB: Bandmaß 3 m / 19 mm
- Einlage: PM.MOD603F

kg 2,20 kg

GESAMTGRÖSSE VON 3 SCHAUMSTOFFEINLAGEN



MODM.603F | 173,00€

Schaumstoffmodul mit Motorwerkzeugen für Elektro- und Hybridmotoren, 1.000 V isoliert

- 1 Umschaltknarre 3/8"
- 6 Steckschlüssel 3/8": 8 - 10 - 11 - 12 - 13 - 14 mm
- 2 Verlängerungen 3/8": 150 und 260 mm
- 1 T-Griff 3/8"
- 5 gekröpfte Ringschlüssel: 8 - 10 - 11 - 12 - 14 mm
- 1 Schraubendreher Schlitz: 5,5 x 125 mm
- 1 Schraubendreher Pz: 2 x 125 mm
- 3 Schraubendreher Torx®: T10 - T20 - T30
- 1 Zange, halbbrund, 160 mm
- 1 VAT Multimeter
- 1 isoliertes Vorhängeschloss

kg 2,20 kg



GESAMTGRÖSSE VON 3 SCHAUMSTOFFEINLAGEN



MODM.VSEHYA | 595,00€

Schaumstoffeinlage für z.B. Steckschlüssel, Schrauben und Kleinteile

- Schaumstoffeinlage (leer)

kg 0,05 kg



PM.384 | 22,50€



ISOLIERTE WERKZEUGE FÜR ELEKTRO- & HYBRIDMOTOREN

finden Sie auf Seite 105

KUNSTSTOFFMODULE

Alle Werkzeugmodule sind erhältlich in Kunststoff- oder Schaumstoffeinlagen. Die hochwertigen Kunststoffe sind resistent gegen alle gängigen Werkstattchemikalien und garantieren Bruchfestigkeit sowie Biegsamkeit. Aus stoßbeständigem, warmgeformtem Polystyrol.

XL Modul 188 x 418 mm

Nur mit XL-Schubladen kompatibel

M Modul* 188 x 309 mm

Kompatibel mit dem ModularBox System von FACOM

*Bitte dazu mitbestellen: PL.S384

KOMPATIBEL MIT MODULAR BOX

SCHRAUBENDREHER

Kunststoffmodul mit 8 Schraubendrehern

- AT 3 x 75 - 3,5 x 100 - 4 x 100 - 5,5 x 125
- ATWH 6,5 x 150 - 8 x 175 (mit Sechskantschaft)
- ATP 1 x 100 - 2 x 125
- Einlage: PL.325

kg 1,01 kg

PROTWIST®

MOD.AT1 | 54,00€

Kunststoffmodul mit 8 Schraubendrehern, isoliert, 1.000 V

- AT 3,5 x 100VE - 4 x 100VE - 5,5 x 125VE - 6,5 x 150VE
- ATP 1 x 100VE - 2 x 125VE
- ATD 1 x 100VE - 2 x 125VE
- Einlage: PL.325

kg 1,03 kg

1000VOLT

PROTWIST®

MOD.AT1VE | 60,00€

Kunststoffmodul mit 8 Schraubendrehern

- AT 2 x 75 - 2,5 x 75
- ATP 0 x 75 - ATWPH 3 x 150
- ATD 0 x 75 - 1 x 100 - 2 x 125 - ATWDH 3 x 150
- Einlage: PL.361

kg 1,01 kg

PROTWIST®

MOD.AT2 | 64,00€

Kunststoffmodul mit 8 Schraubendrehern davon 4 mit kurzem Heft

- AT 4 x 25 - 5,5 x 35
- ATP 0 x 75 - 1 x 25
- ATD 2 x 35 - 0 x 75 - 1 x 100 - 2 x 125
- Einlage: PL.326

kg 1,00 kg

PROTWIST®

MOD.AT3 | 53,00€

XL Kunststoffmodul mit 9 Schraubendrehern davon 2 mit kurzem Heft

- AT 4 x 35 - 5,5 x 35 - 2,5 x 75 - 3,5 x 75 - 4 x 100 - 5,5 x 100 - 4 x 300
- ATWH 6,5 x 150 - 8 x 175 (mit Sechskantschaft)
- Einlage XL: PL.676

kg 1,00 kg

PROTWIST®

MOD.AT4 | 64,00€

• Schlitz-Profil, • Ph-Profil, • Pz-Profil, • Torx®-Profil, • Resistor®-Profil, • 6-Kant-Profil

XL Kunststoffmodul mit 10 Schraubendrehern davon 3 mit kurzem Heft

- ATP 1 x 25 - 2 x 35 - 0 x 75 - 1 x 100 - 2 x 125 - 3 x 150 - 2 x 250
- ATD 2 x 35 - 1 x 100 - 2 x 125 - ATWDH 2 x 125
- Einlage XL: PL.677

kg 1,24 kg



PROTWIST®

MOD.AT5 | 67,00€

XL Kunststoffmodul mit 8 Schraubendrehern Torx® und 3 Micro-Tech® Handschraubern

- ATXR 10 x 75 - 15 x 75 - 20 x 100 - 25 x 100 - 27 x 100 - 30 x 125 - 40 x 150
- AEX 6 x 35 - 7 x 35 - 8 x 75
- Einlage XL: PL.678

kg 1,09 kg



PROTWIST®

MOD.AT6 | 69,00€

Kunststoffmodul mit 8 Schraubendrehern

- AT 3,5 x 75 - 4 x 100 - 5,5 x 150 - 6,5 x 150
- ATWH 8 x 175 mm (mit Sechskantschaft)
- ATD 1 x 100 - 2 x 125
- ATP 0 x 75 mm
- Einlage: PL.325

kg 1,03 kg



PROTWIST®

MOD.AT7 | 59,00€

Kunststoffmodul mit 7 Schraubendrehern Torx®

- ATX 10 x 75 - 15 x 75 - 20 x 100 - 25 x 100 - 27 x 100 - 30 x 125 - 40 x 150
- Einlage: PL.327A

kg 1,00 kg



PROTWIST®

MOD.ATX | 62,00€

Kunststoffmodul mit 7 Schraubendrehern Resistorx®

- ATXR 10 x 75 - 15 x 75 - 20 x 100 - 25 x 100 - 27 x 100 - 30 x 125 - 40 x 150
- Einlage: PL.327A

kg 1,00 kg



PROTWIST®

MOD.ATXR | 65,00€

STECKSCHLÜSSEL

XL Kunststoffmodul mit 1/4" Steckschlüsseln 6-Kant – 36-tlg.

- 10 Steckschlüssel: R. 5,5 bis 14 mm
- 1 staubdichte Rundkopf-Umschaltknarre R.161B
- 2 Verlängerungen 55 und 150 mm
- 1 Verbindungsstück für Schraubeinsätze ECR
- 1 Universal-Kardangeln - 1 Gleitgriff - 1 Steckgriff - 1 Bithalter
- Bits:
 - 4,5 - 6,5 - 8
 - 1 - 2
 - 3 - 4 - 5 - 6
- 10 Stiftschlüssel: 82H. 2 - 2,5 - 3 - 4 - 5 - 6 - 7 - 8 - 9 - 10 mm
- Einlage XL: PL.L13

kg 1,18 kg



MOD.R161-26 | 140,00€

XL Kunststoffmodul mit 1/4" Steckschlüsseln, Stiftschlüsseln und Bits 6-Kant – 52-tlg.

- 10 Steckschlüssel: R. 5,5 bis 14 mm
- 1 staubdichte Rundkopf-Umschaltknarre R.161B
- 2 Verlängerungen 55 und 150 mm
- 1 Universal-Kardangeln - 1 Gleitgriff - 1 Bithalter
- 1 Verbindungsstück für Schraubeinsätze ECR
- Bits:
 - 6,5 - 8
 - 1 - 2 - 3
 - 1 - 2
 - 3 - 4 - 5 - 6 - 7
 - 10 - 15 - 20 - 25 - 30 - 40
- 9 Stiftschlüssel im Halter: 1,5 - 2 - 2,5 - 3 - 4 - 5 - 6 - 7 - 8 mm
- 8 Stiftschlüssel Torx® im Halter: T10 - 15 - 20 - 25 - 27 - 30 - 40 - 45
- Einlage XL: PL.658

kg 1,41 kg



MOD.R161-46 | 184,00€

M Kunststoffmodul mit 1/4" Steckschlüsseln und Bits 6-Kant – 37-tlg.

- 10 Steckschlüssel: R. 5,5 bis 14 mm
- 1 staubdichte Rundkopf-Umschaltknarre R.161B
- 2 Verlängerungen 55 und 150 mm
- 1 Universal-Kardangeln - 1 Gleitgriff - 1 Steckgriff
- 1 Verbindungsstück für Schraubeinsätze ECR
- Bits:
 - 4,5 - 6,5 - 8
 - 1 - 2 - 3
 - 1 - 2
 - 3 - 4 - 5 - 6 - 7
 - 10 - 15 - 20 - 27 - 30 - 40
- Einlage: PL.S15

kg 0,71 kg



KOMPATIBEL MIT M BOX SMALL



MOD.R161-66 | 170,00€

XL Kunststoffmodul mit 1/4" Steckschlüsseln, Stiftschlüsseln und Bits 6-Kant, 36-tlg. – Zöllig

- 10 Steckschlüssel R. 3/16 - 7/32 - 1/4 - 9/32 - 5/16 - 11/32 - 3/8 - 13/32 - 7/16 - 1/2"
- 1 staubdichte Rundkopf-Umschaltknarre R.161B
- 2 Verlängerungen 55 und 150 mm
- 1 Verbindungsstück für Schraubeinsätze ECR
- 1 Universal-Kardangeln - 1 Gleitgriff - 1 Steckgriff
- Bits:
 - 4,5 - 6,5 - 8
 - 1 - 2
 - 1/8 - 5/32 - 3/16 - 7/32
- 10 Stiftschlüssel: 82H. 1/4 - 1/8 - 3/8 - 3/16 - 3/32 - 5/16 - 5/32 - 5/64 - 7/32 - 9/64"
- Einlage XL: PL.L13

kg 1,13 kg



MOD.R161-1U | 145,00€

XL Kunststoffmodul mit 1/4" Steckschlüsseln, Stiftschlüsseln und Bits 6-Kant – 36-tlg.

- 10 Steckschlüssel: R. 5,5 bis 14 mm
- 1 staubdichte Umschaltknarre RL.161
- 2 Verlängerungen 55 und 150 mm
- 1 Verbindungsstück für Schraubeinsätze ECR
- 1 Universal-Kardangeln - 1 Gleitgriff - 1 Steckgriff
- Bits:
 - 4,5 - 6,5 - 8
 - 1 - 2
 - 3 - 4 - 5 - 6
- 10 Stiftschlüssel: 82H. 2 - 2,5 - 3 - 4 - 5 - 6 - 7 - 8 - 9 - 10 mm
- Einlage XL: PL.L13

kg 1,25 kg



MOD.RL161-26 | 152,00€

XL Kunststoffmodul mit 3/8" Steckschlüsseln 12-Kant – 21-tlg.

- 14 Steckschlüssel: J. 8 bis 19 - 21 - 22 mm
- 1 staubdichte Umschaltknarre JL.161
- 2 Verlängerungen 125 und 150 mm
- 1 Verbindungsstück für Schraubeinsätze ECR
- 1 Verbindungsstück 3/8" auf 1/2"
- 1 Universal-Kardangeln
- 1 Gleitgriff
- Einlage XL: PL.M15

kg 1,88 kg



MOD.JL112 | 139,00€

XL Kunststoffmodul mit 1/2" Steckschlüsseln 6-Kant – 26-tlg.

- 21 Steckschlüssel: S.H 8 bis 19 - 21 bis 24 - 27 bis 30 - 32 mm
- 1 staubdichte Rundkopf-Umschaltknarre S.161B
- 2 Verlängerungen 125 und 150 mm
- 1 Universal-Kardangeln
- 1 Gleitgriff
- Einlage XL: PL.L02

kg 4,00 kg



MOD.S161-46 | 166,00€

XL Kunststoffmodul mit 1/2" Steckschlüsseln 6-Kant – 26-tlg.

- 21 Steckschlüssel: S.H 8 bis 19 - 21 bis 24 - 27 bis 30 - 32 mm
- 1 staubdichte Umschaltknarre SL.161B
- 2 Verlängerungen 125 und 150 mm
- 1 Universal-Kardangeln
- 1 Gleitgriff
- Einlage XL: PL.L02

kg 4,01 kg



MOD.SL161-46 | 182,00€

Schlitz-Profili, Ph-Profili, Pz-Profili, Resistorx-Profili, Torx-Profili, 6-Kant-Profili

XL Kunststoffmodul mit 1/2" Steckschlüsseln 12-Kant – 24-tlg.

- 18 Steckschlüssel: S.H 10 bis 19 - 21 bis 24 - 27 bis 30 - 32 mm
- 1 staubdichte Umschaltknarre SL.161
- 2 Verlängerungen 125 und 150 mm
- 1 Universal-Kardangeln
- 1 Verbindungsstück 1/2" auf 3/4"
- 1 Reduzierstück 1/2" auf 3/8"
- Einlage XL: PL.M01

kg 3,35 kg



MOD.SL112 | 144,00€

Kunststoffmodul mit 6 Doppelgelenkschlüsseln

- 66A. 6 x 7 - 8 x 9 - 10 x 11 - 12 x 13 - 14 x 15 - 16 x 17 mm
- Einlage: PL.319A

kg 1,37 kg



MOD.66A-1 | 179,00€

Kunststoffmodul mit Impact-Steckschlüsseln 1/2" – 15-tlg.

- 14 Impact-Steckschlüssel NS.A 10 - 11 - 12 - 13 - 14 - 15 - 16 - 17 - 18 - 19 - 21 - 22 - 23 - 24 mm
- 1 Verlängerung 125 mm (NS.215)
- Einlage: PL.610

kg 2,09 kg



MOD.NS1 | 145,00€

Kunststoffmodul mit Impact-Steckschlüsseln 1/2" und Bits – 29-tlg.

- 13 Impact-Steckschlüssel NS.A 13 - 14 - 15 - 16 - 17 - 18 - 19 - 21 - 22 - 24 - 27 - 30 - 32 mm
- Je 1 Impact-Steckschlüssel NS.236A 1/2", NS.237A 5/16"
- Impact-Bits:
 - ○ ENH.3 6 - 7 - 8 - 10 - 12 - 14
 - ⊕ ENP.2 2 - 3 - 4
 - ⊖ NEX.A 30 - 40 - 45 - 50 - 55
- Einlage: PL.623

kg 2,43 kg



MOD.NS2 | 219,00€

SCHRAUBER & BITS

M Kunststoffmodul mit Schraubwerkzeugen – 24-tlg.

- 5 Steckschlüssel 3/8": JTX. 8 - 10 - 12 - 14 - 16
- 2 Steckschlüssel 1/2": STX 18 - 20
- 4 Ringschlüssel 59TX: 6 x 8 - 10 x 12 - 14 x 18 - 20 x 24
- 4 Torx® Bits 5/16": EX.2 40 - 45 - 50 - 55
- 6 Resistor® Bits 1/4": EXR. 10 - 15 - 20 - 25 - 30 - 40
- 3 Verbindungsstücke: 3/8" - 1/4" - 1/2"
- Einlage: PL.M08

kg 1,13 kg



*Bitte dazu mitbestellen: PL.S384



MOD.TX1A* | 189,00€

Kunststoffmodul mit Hand-Schlagschrauber und Impact-Bits – 17-tlg.

- 1 Hand-Schlagschrauber NS.260A 1/2"
- 1 Steckschlüssel NS.236A 5/16"
- 15 Impact-Bits:
 - ENH. 5 - 6 - 8 - 10
 - ⊕ END.2 2 - 3
 - ⊖ ENP.2 2 - 3 - 4
 - ⊖ ENX.2 20 - 25 - 30 - 40 - 45 - 55
- Einlage: PL.380

kg 1,27 kg



MOD.NS260 | 145,00€

VERBINDUNGSSTÜCKE

Kunststoffmodul mit Schraubeinsätzen (lang / kurz) und Zubehör – 44-tlg.

- ○ EH. 2L 4 - 5 - 6 - 7 - 8 - 10 / EH. 4 - 5 - 6 - 7 / EH. 2 8 - 10 mm
- ○ EV. 2L 5 - 6 - 8 - 10 / EV. 6 - 8 - 10 mm
- ⊕ EX. 2L 30 - 40 - 45 - 50 / EX. 2 45 - 50 - 55
- ⊖ EXR. 1L 10 - 15 - 20 - 25 - 30 - 40 / EXR. 1 10 - 15 - 20 - 25 - 30 - 40
- ⊕ 1 - 2 - 3
- 3 Verbindungsstücke für Schraubeinsätze CDX 5/16", 1/4" und 1/2"
- Einlage: PL.621

kg 0,74 kg



MOD.E41 | 175,00€

RING-MAULSCHLÜSSEL

Kunststoffmodul mit 12 Maul- und Ringratschenschlüsseln

- 467B. 8 - 9 - 10 - 11 - 12 - 13 - 14 - 15 - 16 - 17 - 18 - 19 mm
- Einlage: PL.652

kg 1,70 kg



MOD.467BJ12PB | 198,00€

Kunststoffmodul mit 12 Maul- und Ringratschenschlüsseln mit Gelenk

- 467BF. 8 - 9 - 10 - 11 - 12 - 13 - 14 - 15 - 16 - 17 - 18 - 19 mm
- 3 Verbindungsstücke für die Verwendung von Umschaltknarren 10 und 19 mm mit Steckschlüsseln und Bits 1/4"
- Einlage: PL.680

kg 1,72 kg



MOD.467BFJ12PB | 198,00€

Kunststoffmodul mit 13 Maul- und Ringratschenschlüsseln und Zubehör

- 467B. 8 - 9 - 10 - 11 - 12 - 13 - 14 - 15 - 16 - 17 - 18 - 19 mm
- 467BS. 10 mm
- 3 Verbindungsstücke für die Verwendung von Umschaltknarren 10 und 19 mm mit Steckschlüsseln und Bits 1/4"
- Einlage: PL.682

kg 1,70 kg



MOD.467BJ13PB | 229,00€

XL Kunststoffmodul mit 6 Maul- und Ringratschenschlüsseln, groß

- 467B. 21 - 22 - 24 - 27 - 30 - 32 mm
- Einlage XL: PL.653

kg 4,09 kg



MOD.467BXLPB | 272,00€

Kunststoffmodul mit 7 Ringratschenschlüsseln

- 64. 6 x 7 - 8 x 9 - 10 x 11 - 12 x 13 - 14 x 15 - 16 x 18 - 17 x 19 mm
- Drehwinkel 5°
- Einlage: PL.608A

kg 1,15 kg



MOD.64J7 | 198,00€

Kunststoffmodul mit 16 Ring-Maulschlüsseln 440

- 440. 6 - 7 - 8 - 9 - 10 - 11 - 12 - 13 - 14 - 15 - 16 - 17 - 18 - 19 - 22 - 24 mm
- Einlage: PL.670

kg 1,92 kg



MOD.440-1 | 121,00€

XL Kunststoffmodul mit 17 Ring-Maulschlüsseln 440

- 440. 6 - 7 - 8 - 9 - 10 - 11 - 12 - 13 - 14 - 15 - 16 - 17 - 18 - 19 - 21 - 22 - 24 mm
- Einlage XL: PL.313

kg 2,11 kg



MOD.440-1XL | 126,00€

Kunststoffmodul mit 4 Ring-Maulschlüsseln 440, groß

- 440. 27 - 29 - 30 - 32 mm
- Einlage: PL.314A

kg 2,07 kg



MOD.440-2PB | 80,00€

● Schlitz-Profil, ● Ph-Profil, ● Pz-Profil, ● Resistor®-Profil, ● Torx®-Profil, ● 6-Kant-Profil

XL Kunststoffmodul mit 5 Ring-Maulschlüsseln 440, groß

- 440. 27 - 29 - 30 - 32 - 34 mm
- Einlage XL: PL.671

kg 3,25 kg



MOD.440-2XL | 107,00€

Kunststoffmodul mit 13 Ring-Maulschlüsseln – Zöllig

- 440. 1/4 - 5/16 - 11/32 - 3/8 - 7/16 - 1/2 - 9/16 - 5/8 - 11/16 - 3/4 - 13/16 - 7/8 - 15/16"
- Einlage: PL.673

kg 1,60 kg



MOD.440-4PB | 108,00€

Kunststoffmodul mit 9 Maulschlüsseln

- 44. 6 x 7 - 8 x 9 - 10 x 11 - 12 x 13 - 14 x 15 - 16 x 17 - 18 x 19 - 21 x 23 - 22 x 24 mm
- Einlage: PL.315

kg 1,30 kg



MOD.44-1 | 66,00€

Kunststoffmodul mit 3 Maulschlüsseln, groß

- 44. 26 x 28 - 27 x 29 - 30 x 32
- Einlage: PL.316

kg 1,55 kg



MOD.44-2 | 58,00€

Kunststoffmodul mit 7 Ringschlüsseln

- 55A. 6 x 7 - 8 x 9 - 10 x 11 - 12 x 13 - 14 x 15 - 16 x 17 - 18 x 19 mm
- Einlage: PL.317A

kg 1,17 kg



MOD.55-1 | 83,00€

Kunststoffmodul mit 3 Ringschlüsseln, groß

- 55A. 21 x 23 - 22 x 24 - 26 x 28 mm
- Einlage: PL.318A

kg 1,63 kg



MOD.55-2 | 68,50€

STIFTSCHLÜSSEL

Kunststoffmodul mit 7 Stiftschlüsseln 6-Kant mit „T“-Griff / Kugelkopf

- 84TZA. 3
- 84TZSA. 4 - 5 - 6 - 7 - 8 - 10 mm
- Einlage: PL.MM-A

kg 1,06 kg



MOD.84TZSA | 64,00€



Kunststoffmodul mit 7 Stiftschlüsseln Torx® mit „T“-Griff

- 89TXA. 10 - 15 - 20 - 25 - 27 - 30 - 40 mm
- Einlage: PL.328

kg 0,74 kg



MOD.89TXA | 67,00€



ZANGEN

Kunststoffmodul mit 3 Mechanikerzangen

- 192A.16CPE: Diagonal-Seitenschneider
- 185A.20CPE: Zange mit halbrunden Backen
- 187A.18CPE: Universalzange
- Einlage: PL.MODCPEA0

kg 0,94 kg



MOD.CPEA0 | 80,00€

XL Kunststoffmodul mit 5 Mechanikerzangen

- 181A.25CPE: Verstellbare Zange mit Verriegelung
- 185A.20CPE: Zange mit halbrunden Backen
- 195A.20CPE: Zange mit halbrunden Backen, gebogen
- 192A.16CPE: Diagonal-Seitenschneider
- 501A: Gripzange mit langen Backen
- Einlage XL: PL.MODCPEA5

kg 1,36 kg



MOD.CPEA5 | 158,00€

Kunststoffmodul mit verstellbarer Zange und Einzelposition-Gripzange

- 181A.25CPE: Verstellbare Zange mit Verriegelung
- 501AMP: Einzelposition-Gripzange
- Einlage: PL.330

kg 1,22 kg



MOD.PR11 | 83,00€

Kunststoffmodul mit 2 verstellbaren Zangen

- 181A.25CPE: Verstellbare Zange mit Verriegelung
- 580.10: Gripzange mit gekrümmten Mehrzweck-Backen
- Einlage: PL.330

kg 1,22 kg



MOD.PR12 | 78,50€

Kunststoffmodul mit 3 Zangen, isoliert, 1.000 V

- 180.VE: Verstellbare Zange
- 391.16VE: Diagonal-Seitenschneider
- 194.17VE: Abisolierzange
- Einlage: PL.622

kg 1,15 kg



MOD.VEA0 | 96,00€



Kunststoffmodul mit 6 Micro-Tech® Zangen

- 433.LMT: Zange mit extra langen Backen (45° gebogen)
- 402.MT: Zange mit extra langen Backen
- 406.8MT: Feine Schneidzange
- 405.MT, 405.12MT, 406-MT: Kompakte Schneidzangen
- Einlage: PL.612

kg 0,68 kg



MOD.MT1 | 231,00€

Kunststoffmodul mit 4 Zangen für Sicherungsringe (Außen- / Innenspannung)

- 177A.18 - Gerade / Außenspannung 18 - 60 mm
- 197A.18 - Gebogen / Außenspannung 19 - 60 mm
- 179A.18 - Gerade / Innenspannung 18 - 60 mm
- 199A.18 - Gebogen / Innenspannung 19 - 60 mm
- Einlage: PL.332A

kg 0,84 kg



MOD.PC | 88,00€



WEITERE MODULE FINDEN SIE IN UNSERER BROSCHÜRE WERKSTATTEINRICHTUNG



Kunststoffmodul mit 4 Zangen für Sicherungsringe (Außen- / Innenspannung)

- 177A.13 - Gerade / Außenspannung 10 - 25 mm
- 177A.18 - Gerade / Außenspannung 18 - 60 mm
- 179A.13 - Gerade / Innenspannung 12 - 25 mm
- 179A.18 - Gerade / Innenspannung 18 - 60 mm
- Einlage: PL.683

kg 0,84 kg



Außenspannung

Innenspannung

MOD.PCSN | 83,00€

SCHLAGWERKZEUGE

Kunststoffmodul mit Schlagwerkzeugen – 7-tlg.

- 200H.32: Schlosserhammer „französische Form“
- 208A.32CBA: Kunststoffhammer mit Aufsätzen
- 256.6: Präzisionskörper, Ø 6 mm
- 248: Splinttreiber 4 - 5 - 6 mm
- 263.20: Flachmeißel mit Vollprofil
- Einlage: PL.333

kg 1,83 kg



MOD.MI1 | 88,00€

Kunststoffmodul mit Schlagwerkzeugen – 7-tlg.

- 205H.50: Schlosserhammer
- 208A.32CBA: Kunststoffhammer mit Aufsätzen
- 256.6: Präzisionskörper, Ø 6 mm
- 248: Splinttreiber 4 - 5 - 6 mm
- 263.18: Flachmeißel mit Vollprofil
- Einlage: PL.333

kg 1,79 kg



MOD.MI3 | 85,00€

Kunststoffmodul mit Schlagwerkzeugen – 7-tlg.

- 202H.1/2: Hammer mit Hickorstiel
- 208A.32CBA: Kunststoffhammer mit Aufsätzen
- 256.6: Präzisionskörper, Ø 6 mm
- 248: Splinttreiber 4 - 5 - 6 mm
- 263.18: Flachmeißel mit Vollprofil
- Einlage: PL.333

kg 1,52 kg



MOD.MI4 | 105,00€

Kunststoffmodul mit Schlagwerkzeugen – 7-tlg.

- 205C.50: Schlosserhammer
- 208A.32CBA: Kunststoffhammer mit Aufsätzen
- 256.6: Präzisionskörper, Ø 6 mm
- 248: Splinttreiber 4 - 5 - 6 mm
- 263.18: Flachmeißel mit Vollprofil
- Einlage: PL.333

kg 1,79 kg



MOD.MI7 | 91,00€

Kunststoffmodul mit Splinttreibern, Durchschläger und Körner – 11-tlg.

- 6 Splinttreiber 249.G: 2 - 3 - 4 - 5 - 6 - 8 mm
- 4 Durchschläger 247.G: 4 - 5 - 6 - 8 mm
- 1 Körner 255.G6: Ø 6 mm
- Einlage: PL.334

kg 1,42 kg



MOD.CG | 101,00€

Kunststoffmodul mit Splinttreibern, Flach- und Kreuzmeißel – 7-tlg.

- 3 Splinttreiber 249.G: 12 - 14 - 16 mm
- 3 Flachmeißel mit Handgriff 263G: 19 - 20 - 22 mm
- 1 Kreuzmeißel mit Handgriff 265G: 10 mm
- Einlage: PL.611

kg 3,00 kg



MOD.CG1 | 125,00€

NÜTZLICHE INFORMATIONEN ZU GARANTIEBEDINGUNGEN UND BETRIEBSLEITUNGEN FINDEN SIE AUF:



[HTTPS://WWW.2HELPU.COM/FACOM/DE/DE-DE/](https://www.2helpu.com/facom/de/de-de/)

SPEZIALWERKZEUGE

Kunststoffmodul mit 5 Feilen (200 mm) mit Steckgriff

- 1 Flachstumpffeile
- 1 Halbrundfeile
- 1 Vierkantfeile
- 1 Dreikantfeile
- 1 Rundfeile
- Einlage: PL.606

kg 0,99 kg



MOD.LIM | 71,00€

WEITERE MODULE FINDEN SIE IN UNSERER BROSCHÜRE WERKSTATTEINRICHTUNG



Kunststoffmodul mit Messwerkzeuge - Feilen - Säge – 20-tlg.

+ KÖRNER MIT KOMFORTGRIF

- 601: Metallsägebogen
- 668A.10: 10 Bi-Metall-Handsägeblätter
- 5 Feilen:
Flach (PAM.B250EMA)
Halbrund (DRD.MD250EMA)
Vierkant (CAR.MD200EMA)
Dreieckig (TRI.MD200EMA)
Rund (RD.M200EMA)
- DELA.1051.300: Maßstab 300 mm
- 893B.319B: Bandmaß 3 m / 19 mm
- 234A.S: Reißnadel
- Einlage: PL.335

kg 2,30 kg

GESAMTGRÖSSE VON 3 KUNSTSTOFFEINLAGEN



MOD.601 | 175,00€

AUTOMOTIVE

Kunststoffmodul mit Montagewerkzeugen für Zündkerzen – 11-tlg.

- Zündkerzen-Steckschlüssel:
• B.J14BH1: Ø 14 mm, 90 lang
• B.J14BH2: Ø 14 mm, 250 lang
• B.J16A1: Ø 16 mm, 90 lang
• B.J16A2: Ø 16 mm, 250 lang
• B.J21A1: Ø 21 mm, 90 lang
- Zündkerzen-Steckschlüssel mit Gelenk:
• B.10R8L: Ø 12 mm, 175 lang
• B.10R9L: Ø 13 mm, 177 lang
• B.10R10A: Ø 14,5 mm, 161 lang
• B.10R12AL: Ø 17 mm, 178 lang
- J.161: Umschaltknarre
- D.110: Flex-Zündkerzenhalter
- Einlage: PL.661A

kg 2,20 kg

GESAMTGRÖSSE VON 2 KUNSTSTOFFEINLAGEN



MOD.BJ-GM | 315,00€

Kunststoffmodul mit Zündkerzenschlüsseln – 7-tlg.

- Zündkerzen-Steckschlüssel:
- B.J14BH1: Ø 14 mm, 90 lang
 - B.J14BH2: Ø 14 mm, 250 lang
 - B.J16A1: Ø 16 mm, 90 lang
 - B.J16A2: Ø 16 mm, 250 lang
 - B.J18A1: Ø 18 mm, 90 lang
 - B.J21A1: Ø 21 mm, 90 lang
 - DM.20: Flex-Zündkerzenhalter
 - Einlage: PL.669A

1,47 kg



MOD.BJC | 178,00€

Kunststoffmodul mit Montagewerkzeugen für Radmuttern – 8-tlg.

- 1 Kreuzschlüssel: 77ATOD
- 1 Drehmomentschlüssel S.208-200: 40 - 200 Nm
- 3 Impact-Steckschlüssel 6-Kant: NSB. 17 - 19 - 21 mm
- 3 Steckschlüssel 6-Kant: SH. 17 - 19 - 21 mm
- Einlage: PL.337A

4,98 kg



GESAMTGRÖSSE VON 3 KUNSTSTOFFEINLAGEN

MOD.208 | 399,00€

XL Kunststoffmodul mit Werkzeugen zum Anziehen & Lösen von Zylinderköpfen – 24-tlg.

- Verbindungsstücke mit Schraubeinsätzen mit Rillen 1/2": D.34BL: 7 - 9 - 10 - 12 - 14 - 16
- Steckschlüssel 1/2" mit langen XZN-Schraubeinsätzen: SV. LB 6 - 8 - 10 - 12 - 14
- Steckschlüssel 1/2" mit langen Torx® Schraubeinsätzen: SX. LA. 55 - 70
- Torx® Steckschlüssel 3/8": JTX. 8 - 10
- Torx® Steckschlüssel 1/2": STX. 12 - 14 - 16 - 18 - 20
- 6-Kant-Steckschlüssel 1/2": SHPLA 6 - 8 - 10 - 12
- Einlage XL: PL.663

2,78 kg

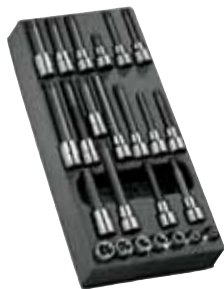

MOD.CH | 144,00€

XL Kunststoffmodul mit 16 Bit-Steckschlüsseln 1/2"

- Schraubeinsätze für Zylinderkopfschrauben von PKW:
 - SX.LA 40 - 45 - 55 - 70 (Länge 140 mm)
 - SHPLA 6 - 7 - 8 (Länge 100 mm)
 - SHP.5ELA 5 (Länge 180 mm)
 - SV.L 9
 - SV. LB 6 - 8 - 10 - 12 - 14 - 16 - 18 (Länge 100 mm)
- Einlage XL: PL.L336B

2,30 kg



MOD.SHPB | 199,00€

Kunststoffmodul mit Abzieher & Zubehör – 8-tlg.

- U.306A140: Abzieher (7 bis 140 mm)
- U.306G2: 3 Innen-Abzieharme (23 bis 130 mm)
- U.306G10: 3 lange Außen-Abzieharme (10 bis 180 mm)
- U.14L: Kompaktabzieher (10 bis 45 mm)
- Einlage: PL.354

4,40 kg



GESAMTGRÖSSE VON 2 KUNSTSTOFFEINLAGEN

MOD.U306 | 386,00€

XL Kunststoffmodul mit 16 Öl- und Filterwechselwerkzeugen

- U.48 Automatisch nachspannender Ölfilterschlüssel
- 3/8" 6-Kant-Steckschlüssel: 13-14-17-18-19-21 mm
- 3/8" magnet. TORX® Spezial-Steckschlüssel MB. T45
- 3/8" magnetische 4-Kant-Spezial-Steckschlüssel MB. 8-10 mm
- 3/8" magnetische 6-Kant-Spezial-Bit-Steckschlüssel MB.H 8-10-12-13-14-17
- Einlage XL: PL.399A

2,40 kg



MOD.U48A | 163,00€

Kunststoffmodul mit Werkzeugen für die Karosserie – 15-tlg.

- 259: Flachmeißel extradünn, 235 mm lang
- 851C: Karosseriefeilenhalter
- 860H.28: Ausbeulhammer
- 861D.30: Spann- und Schlichthammer
- 862D.60: Planier-Gegenhalter
- 867D: Spann- und Schlichthammer
- 870B: Handfaust Nr. 2
- 871B.45: Handfaust, Kommaform dünn
- 874A: Handfaust für gebördelte Kanten
- 906A: Handfaust, Keilform
- 875.3: Langes Löffelisen
- 209.50: Holzhammer
- 225.J3: 3 Bohrer
- Einlage: PL.679

10,14 kg



GESAMTGRÖSSE VON 3 KUNSTSTOFFEINLAGEN

MOD.CAR2 | 504,00€

ZUBEHÖR

Kunststoffeinlage für z.B. Schrauben und Kleinteile

- Für ordentliches Aufbewahren von z.B. Schrauben, Klemmen, Kabelschuhen, Nieten und Dichtungen



LARGE

SMALL

LARGE | PL.L384, 12 Fächer | 14,70€

SMALL | PL.S384, 4 Fächer | 5,70€

Seitliche Abschlusseinlage für XL-Schublade

- Zum Arretieren der Module und zur Aufbewahrung von Kleinteilen
- Wird rechts oder links in der Schublade angebracht



Abmessungen: 74,8 x 1,6 x 3,7 cm

PL.655 | 5,00€

Abmessungen: 42 x 1,6 x 3,7 cm

PL.656M4 | 7,50€



Mehr Module finden Sie in unserer Broschüre Werkstatteinrichtung

INDUSTRIE - AUTOMOTIVE

WERKSTATTEINRICHTUNG

MODULARE BOXEN (MBOX)



DAS MODUL PASST SOWOHL IN DIE MBOX ALS AUCH IN DIE SCHUBLADEN EINES FACOM WERKSTATTWAGENS.



STAPELBAR
MBoxen können gestapelt werden



PERSONALISIERBAR
Lieferung mit Identifikationsetikett



MODULEINLAGEN XL PASSEN IN DIE MBOX - 180° ÖFFNUNG
Das Gehäuse bleibt völlig flach, sobald sie geöffnet wird



AUTOMATISCHE VERRIEGELUNG ANTI-RUTSCH-AUSFÜHRUNG
Die Boxen rutschen nicht auseinander, wenn sie gestapelt werden

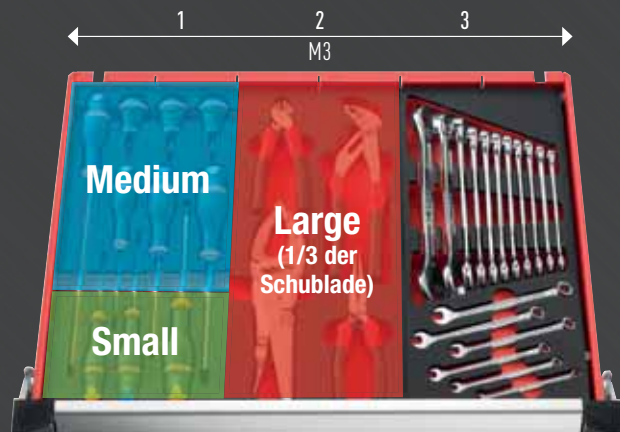

SMALL	BP.MBOXS	8,35€
MEDIUM	BP.MBOXM	22,50€
LARGE	BP.MBOXL	29,00€

Werkzeugkasten „Pro Box“

- Sehr robust und langlebig
- Alu-Tragegriff
- Rostbeständige Metallschließen
- Wasserdicht nach IP 54
- Großes, geräumiges Staufach
- Automatisch öffnende Ablage mit herausnehmbaren Boxen
- Automatisches Öffnen und Schließen der Fächer
- Kleinteile geraten beim Tragen nicht durcheinander



Geliefert mit 3 (BP.P20A) / 6 (BP.P26A) Kunststofffächern und 2 Ablagen für Bits

	Abmessungen L x B x H (mm)	KG	KG
		Max. Belastung	
BP.P20A	515 x 300 x 275	2,60	25
BP.P26A	670 x 300 x 2705	3,30	35

Lieferung ohne Inhalt

BP.P20APB | 37,00€

BP.P26APB | 42,00€

Werkzeugkasten mit automatischer Verriegelung

- Robuste Werkzeugbox mit hoher Funktionalität
- Öffnen mit einer Hand – selbstschließend
- Abschließbar mit Vorhängeschloss (nicht enthalten)
- Plus 2 Organizer im Deckel, separat nutzbar
- Herausnehmbare Trage für Werkzeuge und Zubehör
- Werkzeugkästen stapelbar – in 3 verschiedenen Größen



	Abmessungen L x B x H (mm)	KG	KG
		Max. Belastung	
BP.C16N	391 x 220 x 164	1,20	5,5
BP.C19N	481 x 271 x 237	2,10	12
BP.C24N	603 x 273 x 260	2,74	15

Lieferung ohne Inhalt

BP.C16NPB | 16,00€

BP.C19NPB | 24,00€

BP.C24NPB | 31,00€

Werkzeugkasten Cantilever 5 Fächer, 17 Liter

4,50 kg

- Viel Platz für die Aufbewahrung von Werkzeugen
- Schneller Zugriff auf alle Fächer
- Boden der Fächer mit Schaumstoff ausgelegt
- Möglichkeit zum Verschließen mit Vorhängeschloss
- Unteres Fach: 448 x 200 x 98 mm
- Schließfächer: 448 x 100 x 55 mm
- Maximale Traglast: 25 kg
- Kapazität: 17 Liter
- Abmessungen (L x B x H): 475 x 220 x 238 mm
- Lieferung ohne Werkzeuge



Direkter Zugang
zu allen Fächern

Made in France

BT.11GPB | 57,00€

Container-Werkzeugkoffer „Elektromechanik“, mit Rollen

8,50 kg

- Aus Polyethylen hoher Dichte (HDPE)
- Integriertes Trolleysystem, verriegelbar und zusammenklappbar
- 2 herausnehmbare Zwischenwände für optimiertes, organisiertes Einräumen
- 1 großes unteres Fach für sperrige Werkzeuge und/oder Ersatzteile
- 2 Tragegriffe für 2 Tragestellungen
- Füße sorgen für Standfestigkeit
- 3 Kästen zur Aufbewahrung von Kleinteilen
- Schutzverstärkungen
- Rollen mit großem Durchmesser
- Sicherheitsschlösser mit Schlüssel (20 verschiedene Schlüsselcodes auf Sonderbestellung möglich)
- Maximale Belastbarkeit: 30 kg
- Länge ausgeklappt: 850 mm
- Innenabmessungen (L x B x H): 470 x 390 x 347 mm
- Außenabmessungen (L x B x H): 550 x 440 x 365 mm



BV.61A | 476,00€

Organizer – Werkzeugtrage

2,67 kg

- Ermöglicht das Verstauen von Teilen, Handwerkzeugen, Druckluft- und Elektrowerkzeuge
- Zahlreiche Einteilmöglichkeiten
- Verhindert, dass Teile durcheinander geraten
- Das große zentrale Fach ist für Handwerkzeuge (Schraubenzieher, Hammer, etc.) vorgesehen
- Alles sofort sichtbar und zugänglich
- Neuer Verschluss mit integrierter Federung, erleichtertes Öffnen und Schließen
- Kapazität: Organizer 2 x 6 L + Zentralbasis 4,7 L
- Belastbar bis 15 kg
- Abmessungen (L x B x H): 426 x 316 x 234 mm
- Lieferung ohne Inhalt



BP.Z46APB | 48,00€

Organizer, 8 Fächer

1,80 kg

- Durchsichtiger Deckel (aus Polycarbonat): Inhalt ist immer sichtbar
- 8 modulierbare und einteilbare Fächer (bis zu 10 Unterfächer)
- Modular bestückbar
- Deckel mit Absperrung der Innenfächer: Beim Transport bleiben die Teile im Fach
- Abmessungen (L x B x H): 422 x 335 x 106 mm
- Lieferung ohne Inhalt



BP.Z8PB | 28,00€

PROBAG

Tragbare Werkzeugtaschen aus Polyestergerewebe



SEHR HALTBARES MATERIAL

- Widerstandsfähiges Gewebe von 1200 Denier

FÜR DEN DAUEREINSATZ KONZIPIERT

- Stabile und wasserdichte Staufächer für BS.T-Toolboxen und BS.L30 Rucksack
- Große Gummifüße an der BS.SMB-Tasche

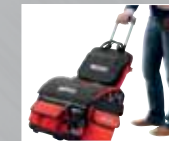

LEICHT ZU TRANSPORTIEREN

- Verstellbarer Tragegurt mit Schaumstoff verstärkt
- Handgriffe

PRAKTISCHE AUFBEWAHRUNG

- Verschiedene Taschen, Haken, individuelle Ablagefächer

EINFACHER UND SCHNELLER ZUGANG

- 100%ige Öffnung für leichten Zugang zu den Werkzeugen

Stofftasche PROBAG 14"

2,20 kg

- Nutzinhalt: 34 L
- Bequeme vertikale Lagerung: sofortiger Zugang zu Werkzeugen
- Abmessungen (L x B x H): 420 x 240 x 340 mm

MAXIMALE
BELASTBARKEIT:
11 KG



BS.T14PB | 50,00€

Stofftasche PROBAG 20"

2,80 kg

- Nutzinhalt: 47 L
- Bequeme vertikale Lagerung: sofortiger Zugang zu Werkzeugen
- Abmessungen (L x B x H): 520 x 250 x 360 mm

MAXIMALE
BELASTBARKEIT:
15 KG



BS.T20PB | 66,00€

PVC-beschichtete Stofftasche 50 cm

2,24 kg

- Nutzinhalt: 34 L
- Geeignet für lange Werkzeuge bis zu 50 cm: Sägen, Wasserwaagen etc.
- Spritzwassergeschützt, leicht zu reinigen
- Abmessungen (L x B x H): 540 x 160 x 220 mm
- Lieferung ohne Inhalt

MAXIMALE
BELASTBARKEIT:
11 KG

Die verstärkte Struktur verhindert eine Verformung der Tasche, selbst bei voller Beladung



BS.LMBCPB | 59,00€

Stofftasche PROBAG, Trolley

5,40 kg

- Nutzinhalt: 33 L
- Einfacher und schneller Zugriff auf den Inhalt der Tasche, viele Aufbewahrungsmöglichkeiten innen und außen
- 3 Verwendungsarten: als Trolley mit ausziehbarem Griff, mit lederüberzogenem Aluminiumgriff, mit verstärktem Schultergurt
- Abmessungen (L x B x H): 550 x 360 x 440 mm
- Lieferung ohne Inhalt

MAXIMALE
BELASTBARKEIT:
18 KG



BS.R20PB | 102,00€



Textile Werkzeugtasche PROBAG (BS.R20PB) gefüllt mit Werkzeugen

RL.NANO1PB
1/4" Set mit Staubdichter Umschaltknarre
2 Verlängerungen - Kardangeln - Steckgriff - Bithalter
Bits: ○ 3 - 4 - 5 - 6 - 7 mm ● 1 - 2 - 3 ● 1 - 2 - 3
● 4,5 - 6,5 - 8 mm ● 10 - 15 - 20 - 25 - 27 - 30 - 40
Steckschlüssel: R. 5,5 - 6 - 7 - 8 - 9 - 10 - 11 - 12 - 13 - 14

601
Kompakt-Metallsägebogen

205C.30
Profi-Schlosserhammer der ProFiber Serie

440.JP10PB
10 Gabel-Ringschlüssel im Pocket-Etui
440. 8 - 10 - 11 - 12 - 13 - 14 - 16 - 17 - 18 - 19 mm

181A.18CPE
Verstellbare Zange 180 mm

82H.JP9A
9 kurze 6-Kant Stiftschlüssel im Kunststoffhalter
3 82H. 1,5 - 2 - 2,5 - 3 - 4 - 5 - 6 - 8 - 10 mm

187A.18CPE
Universalzange 185 mm

844.S18PB
Cutter 18 mm, automatischer Klingenvorschub

AT.J12R2PB
12-tlg. Set PROTWIST® Schraubendreher
● AT 2,5 x 75 - 4 x 100 - 5,5 x 150 - ANF 6,5 x 150
● ATD 1 x 100 - 2 x 125
● ATP 1 x 100 - 2 x 125
● ATXR 15 x 75 - 20 x 100 - 25 x 100 - 30 x 125

897A.528PB
5 m Maßband mit Grip-Gehäuse

779.PENPB
LED Lampe in Kugelschreiberform

BAG.GM | **336,00€**

Modularer Rucksack ^{kg} 2,70 kg

- Kompakter Rucksack mit 18 cm Tiefe
- Geeignet für den Zugang zu beengten Räumen
- Äußerst vielseitig: herausnehmbare Taschen (mit Klettverschluss) und Organizer, verschiedene Befestigungsösen
- Starkes wasserdichtes Nylongewebe (1200 und 1680 Denier)
- Kunststofffüße schützen die Tasche und verhindern Schäden am Boden
- Gepolsterte, ergonomische und einstellbare Schultergurte
- Abmessungen (L x B x H): 300 x 180 x 480 mm

MAXIMALE BELASTBARKEIT: 10 KG

Langlebig und innovativ für sichere Arbeiten in der Höhe

Hoher Komfort und Bequemlichkeit: gepolsterte Schulterriemen und Rücken, leicht zu reinigen

Ideal für den organisierten und leicht zugänglichen Transport von Werkzeugen

BS.MCBPB | **90,00€**

Rucksack Trolley ^{kg} 3,70 kg

UNGLAUBLICH BEQUEM

- Ausziehbarer Griff für die Verwendung als Trolley
- Hochqualitative Räder
- Individuell einstellbare und gepolsterte Schultergurte
- Ein gepolstertes Rückenteil

HOHE QUALITÄT

- Widerstandsfähiges 1200 Denier Nylongewebe
- Abmessungen (L x B x H): 335 x 158 x 554 mm

MAXIMALE BELASTBARKEIT: 25 KG

Unterwegs organisiert: einfacher und schneller Zugriff auf den Inhalte dank verschiedener Taschen und Fächern für maximalen Stauraum

Ideal für die mobile Wartung

BS.RBPB | **102,00€**

Tasche & Organizer ^{kg} 2,20 kg

- Alle Fächer lassen sich gleichzeitig öffnen – für optimalen Zugriff auf die Werkzeuge
- Zwei tiefe Fächer für große Materialien (Elektrowerkzeuge, Handwerkzeuge, etc.)
- Außentasche mit Reißverschluss zur Aufbewahrung von Schlüsseln, Papieren und persönlichen Gegenständen
- A4-Fach zur sicheren Aufbewahrung von Dokumenten, Arbeitsbelegen, Laptop 15"

ROBUST UND WIDERSTANDSFÄHIG

- Strapazierfähiges und widerstandsfähiges hochdichtes Gewebe – 1200 Denier
- Solide Basis, wasser- und staubbeständig

BEQUEM UND LEICHT ZU TRAGEN

- Gummierter Griff und gepolsterter, verstellbarer Schultergurt
- Abmessungen (L x B x H): 430 x 280 x 310 mm

MAXIMALE BELASTBARKEIT: 25 KG

BS.2SBPB | **66,00€**

Stofftasche ^{kg} 1,50 kg

- Leicht zu transportieren: In der Hand mit doppeltem Griff oder auf der Schulter mit dem verstellbaren Schultergurt (Schaumstoffverstärkung)
- 100%ige Öffnung für schnellen und einfachen Zugriff
- Spezieller Platz für eine Stifflampe
- Breite Füße schützen die Tasche und verhindern Schäden am Boden
- Abmessungen (L x B x H): 450 x 180 x 170 mm
- Lieferung ohne Inhalt

MAXIMALE BELASTBARKEIT: 5 KG

Kann für einen schnellen Zugang zum Tascheninhalt ganz geöffnet werden

Eine kompakte Tasche, ideal für kleine Einsätze

BS.SMBPB | **33,00€**

Stofftasche 2 in 1 ^{kg} 1,90 kg

- Doppelfunktion: PC- und Werkzeugtasche
- Gepolstertes Laptop-Fach (15" maxi)
- 100%iger Zugang zu Werkzeugen wenn die Tasche vollständig geöffnet ist
- Innen: 14 Taschen, 2 Gurte für schmales Werkzeug; Außen: 2 seitliche Taschen (eine geschlossen, eine offen)
- Leicht zu tragen mit verstellbarem Schultergurt
- Abmessungen (L x B x H): 460 x 150 x 350 mm
- Lieferung ohne Inhalt

MAXIMALE BELASTBARKEIT: 7 KG

Eine vielseitige Tasche für Werkzeug und einen Laptop

BS.TLBPB | **45,00€**

Stoffrucksack ^{kg} 3,15 kg

- Eine vielseitige Tasche für Ihr Werkzeug und Ihren Laptop
- Ergonomischer, weicher Tragegriff
- Verstellbare und gepolsterte Brust-, Taillen- und Schultergurte (mit Schaumstoff gefüttert)
- Mit herausnehmbarem Organizer und Fach für 15" Laptop
- Nutzinhalt: 30 Liter
- Abmessungen (L x B x H): 355 x 225 x 460 mm
- Lieferung ohne Inhalt

MAXIMALE BELASTBARKEIT: 12 KG

Sehr komfortabel

BS.L30PB | **75,00€**

● Schlitz-Profil, ● Ph-Profil, ● Pz-Profil, ● Resistor-Profil, ● Torx-Profil, ● 6-Kant-Profil

40

FACOM

WWW.FACOM.COM

WWW.FACOM.COM

FACOM

41

Werkzeugkoffer Trolley

- **Glasfaser verstärktes Gehäuse und Deckel**
Für besondere Langlebigkeit
- **Akkordeon Struktur**
Ermöglicht vollständige Sichtbarkeit und Zugang
- **Herausnehmbare Trennwände**
Bieten flexible Anpassungsmöglichkeiten
- **Starker, gummigehärteter Teleskopgriff**
Für höherwertigen Grip
- **Korrosionsgeschützte Metallverschlüsse**
- **Robuste Räder**
- **Bis zu 30 kg Tragelast**



Abmessungen (L x B x H): 552 x 410 x 250 mm **7,60 kg**

BV.R30PB | 159,00€

Werkzeugkoffer „Elektriker“, 14-teilig

- **Schraubendreher 1.000 V isoliert:**
AT2X75VE - AT3.5X75VE - AT4X100VE - AT5.5X125VE - ATD1X100VE - ATD2X125VE -
- **Spannungsprüfer:** AV.HT2CPB
- **Zange mit halbrunden Backen 1.000 V isoliert:** 183AE.20VE
- **Seitenschneider 1.000 V isoliert:** 391A.16VE
- **Anpresszange:** 449BPB
- **Abisolierzange:** 793936BP
- **Abisolierzange:** 985956PB
- **Stiftlampe:** 779.PBTBP
- **Bandmaß 3 m:** 893B.319PB
- **Werkzeugkoffer:** BV.R30PB (s.o.)



Abmessungen (L x B x H): 552 x 410 x 250 mm **9,41 kg**

BV.R30CM2PB | 399,00€

Werkzeugkoffer „Elektriker“, 56-teilig

- **Schraubendreher 1.000 V isoliert:**
AT2X75VE - AT3.5X75VE - AT4X100VE - AT5.5X125VE - ATD1X100VE - ATD2X125VE - ATDB1X100TVE - ATDB2X125VE
- **Spannungsprüfer:** AV.HT1C
- **Steckschlüssel-Set 1/4, 23-tlg.:** R1PICOPB
- **Stiftschlüssel-Set, 9-tlg.:** 82H.JP9A
- **Kreuzschlüssel:** 985548
- **Rollgabelschlüssel:** 113A.8C
- **Zange mit halbrunden Backen 1.000 V isoliert:** 185A.20VE
- **Universalsäge 1.000 V isoliert:** 187A.16VE
- **Multi-Grip Zange 1.000 V isoliert:** 180A.VE
- **Seitenschneider 1.000 V isoliert:** 391A.16VE
- **Anpresszange:** 985894
- **Abisolierzange:** 793936PB
- **Schlosserhammer:** 205C.30
- **Metallsägebogen Micro-Tech:** 607.MT
- **Kabelmesser mit Holzheft:** 840B
- **Elektrikerschere:** 841A.4
- **Stiftlampe:** 779.PENPB
- **Bandmaß 5 m:** 893B.519PB
- **Werkzeugkoffer:** BV.R30PB (s.o.)



Abmessungen (L x B x H): 552 x 410 x 250 mm **13,00 kg**

BV.R30ELEC56PB | 559,00€

Werkzeugkoffer „Allgemeine Wartung“, 39-teilig

- **Schraubendreher:**
AT.2.5X75 - AT4X100 - AT5.5X125 - AT6.5X125 - ATD1X100 - ATD2X125 - ATP1X100 - ATP2X125
- **Spannungsprüfer:** AV.HT1C
- **Stiftschlüssel-Set, 9-tlg.:** 83SH.JP9APB
- **Verstellbare Zange:** 181A.25CPE
- **Seitenschneider:** 192A.16CPE
- **Flachrundzange:** 195A.16CPE
- **Schlosserhammer:** 205C.30
- **Splinttreiber:** 249.4 / 249.6
- **Präzisionskörner:** 256.4
- **Kompakt-Metallsägebogen:** 601PB
- **Cutter 9 mm:** 844.S9
- **Bandmaß 3 m:** 893B.319PB
- **Werkzeugkoffer:** BV.R30PB (s.o.)



Abmessungen (L x B x H): 552 x 410 x 250 mm **10,92 kg**

BV.R30CM1PB | 430,00€

Werkzeugkoffer FACOM / DEWALT, 68-teilig

- **Schraubendreher:**
AT.2.5X75 - AT4X100 - AT5.5X125 - AT6.5X125 - ATD1X100 - ATD2X125 - ATP1X100 - ATP2X125
- **Spannungsprüfer:** AV.HT1C
- **Stiftschlüssel-Set, 9-tlg.:** 83SH.JP9APB
- **Gabel-Ringschlüssel:** 440.8 bis 19 mm
- **Rollgabelschlüssel:** 101.10
- **Verstellbare Zange:** 181A.25CPE
- **Seitenschneider:** 192A.16CPE
- **Flachrundzange:** 195A.16CPE
- **Schlosserhammer:** 205C.30
- **Kompakt-Metallsägebogen:** 601PB
- **Cutter 9 mm:** 844.S9
- **Elektrikerschere:** 841A.4
- **Bandmaß 3 m:** 893B.319PB
- **Werkzeugkoffer:** BV.R30PB (s.o.)
- + **DEWALT Elektrowerkzeuge**
 - System-Schnellladegerät 10,8 – 18 V: DCB115-QW
 - 2x Akku 2 Ah: DCB127-XJ
 - Akku-Bohrschrauber 12 V: DCD701N-XJ
 - Bohrer-Set 25-tlg.: DT70708-QZ



Abmessungen (L x B x H): 552 x 410 x 250 mm **15,18 kg**

BV.R30CMD1PB | 629,00€

Set mit 3/8" kurzen Steckschlüsseln 6-Kant und langen Steckschlüsseln 12-Kant und Bits

7,70 kg

Inhalt:

- 3/8" „Vollhand“-Umschaltknarre J.161

3/8" Steckschlüssel:

- kurze Steckschlüssel J.H 7 - 19, 21 - 22 - 24 mm
- lange Steckschlüssel J.LA 7 - 19, 21 - 22 - 24 mm

Bits Serie 1 PZ:

- ED.1T - High Perf Bit der Serie 1 für Pz Schrauben – 1/4" PZ1, Länge 25 mm
- ED.1T - High Perf Bit der Serie 1 für Pz Schrauben – 1/4" PZ2, Länge 25 mm

Bits Serie 2 PZ:

- ED.2 - Standardbit der Serie 2 für Pz Schrauben – 5/16" PZ3, Länge 32 mm
- ED.2 - Standardbit der Serie 2 für Pz Schrauben – 5/16" PZ4, Länge 32 mm

Bits Serie 1 Schlitz:

- ES.1T - High Perf Bit der Serie 1 für Schlitzschrauben – 1/4" 5.5, Länge 25 mm
- ES.1T - High Perf Bit der Serie 1 für Schlitzschrauben – 1/4" 6.5, Länge 25 mm

Bits Serie 2 Schlitz:

- ES.2 - Standardbit der Serie 2 für Schlitzschrauben – 5/16" 10.0, Länge 41 mm
- ES.2 - Standardbit der Serie 2 für Schlitzschrauben – 5/16" 8.0, Länge 41 mm

Lieferung in:

- Stahlkasten - BT.105
- Einlage: J.451EP - PL.77A

3/8" Zubehör:

- 3/8" Gelenkstange - J.140A
- 3/8" Universal-Kardangelen - J.240A
- 3/8" Bit-Adapter mit Standard-Federring für 1/4" Bits
- 3/8" Bit-Adapter mit Standard-Federring für 5/16" Bits
- 3/8" Verlängerung - Länge 125 mm
- 3/8" Verlängerung - Länge 250 mm
- 3/8" Gleitgriff - J.120A
- 3/8" flexible Verlängerung - Länge 200 mm
- 3/8" Kurbel - J.110A
- 3/8" Verbindungsstücke 3 - 4 - 5 - 6 - 7 - 8 - 10 mm



J.451EP | 649,00€

Werkzeugkoffer „Wartung“ – 145-teilig



1. Im Kofferdeckel platzierte Werkzeuge

- 1 Cutter
- 1 Wasserpumpenzange
- 3 Zangen: 1 Kombinationszange, 1 Seitenschneider, 1 Spitzzange - gerade
- 1 Allerschneider
- 1 LED-Lampe
- 1 teleskopisches Aufnahme-Magnet
- 1 Rabsitzzange

2. Zwischenboden 1

- 5 Schraubendreher: 3 Schlitz, 2 PZ
- 1 Bithalter
- 1 Set mit 8 Stiftschlüssel 6-Kant mit Kugelkopf
- 1 Spannungsprüfer
- 5-teiliges Locher- und Schaufelset
- 1 Box mit Präzisions-schraubendrehern und 30 Bits

3. Zwischenboden 2

- 1 Rollgabelschlüssel 250 mm
- 1 Schlosserhammer
- 1 Metallsäge
- 1 Messschieber

4. In der unteren Schaumstoffeinlage

- 1/2": 1 Umschaltknarre, 16 Steckschlüssel 10 bis 32 mm, 1 Verlängerung, 1 T-Griff, 1 Universal-Kardangelen
- 11 Gabel-Ringschlüssel: 8 bis 19 mm
- 1 Box mit Bits (31-teilig)
- 1/4": 1 Umschaltknarre, 10 Steckschlüssel 5,5 bis 13 mm, 1 Verlängerung, 1 T-Griff, 1 Universal-Kardangelen, 1 Reduzierstück
- 2 Steckschlüssel für Zündkerzen 16 und 21 mm



E220109 | 225,00€

JETLINE SYSTEM

Die ultimative Arbeitsplatzgestaltung erreichen Sie mit dem JETLINE System. Dank der großen Auswahl an Teilen schaffen Sie einen ganz individuellen Arbeitsplatz. Ein Arbeitsplatz, der mit Ihren Bedürfnissen wächst. Das vollständig modulare System ist auch in allen RAL-Farben erhältlich, um Ihnen eine persönliche Note zu verleihen. Über den Konfigurator, der unter WWW.FACOM.COM heruntergeladen werden kann, können Sie sich den idealen JETLINE Arbeitsplatz zusammenstellen.

LOCHTAFELN ODER EINFACHE PANEELE

AUFSATZSCHRANK MIT TÜREN

OFFENER HOCHSCHRANK
Schneller Zugang

AUFSATZSCHRANK MIT SEITLICHER ROLLADE
Sichtbarkeit und Zugang

ECKSTATION- UND PANEELE

LED-LICHTLEISTE
Natürliche Beleuchtung

AUFSATZSCHRANK MIT GLASTÜREN
Sofortige Überprüfung des Inhalts

BREITE SCHUBLADENSCHRÄNKE

TISCHBEIN ODER POWER TISCHBEIN

SCHUBLADENSCHRANK
optimierte Aufbewahrung Ihres Werkzeugs

BREITER UNTERSCHRANK MIT SCHIEBETÜR

HOCHSCHRÄNKE MIT STANDARD- ODER PLEXIGLAS-TÜREN

ZUBEHÖR

IHR WERKSTATTWAGEN FINDET SEINEN PLATZ UNTER DER ARBEITSPLATTE
(in der hohen Version 1.055 mm)

3 OBERFLÄCHEN:

- Mehrschichtholz mit Leinöl behandelt
- Multiplex-Holz + gebürsteter Edelstahl
- Beschichtetes Metall

Mehr Informationen finden Sie in unserer Werkstatteinrichtungs-Broschüre

GESTALTEN SIE IHRE WERKSTATT NEU UND SCHAFFEN SIE IHRE IDEALE EINRICHTUNG.

ES LIEGT AN IHNEN, DIE PERFEKTE WERKSTATT ZU GESTALTEN.

1. PLANEN



2. KONFIGURIEREN



3. KOMPLEMENTIEREN



4. WÄHLEN SIE IHRE FARBE



5. WÄHLEN SIE IHR WERKZEUG



Konfigurieren Sie Ihre individuelle Werkstatt selbst: mit dem FACOM QR Code Konfigurator

ROLL Werkstatt System

VERSCHIEDENE UND VIELFÄLTIGE AUFBEWAHRUNG

NEU



ROLL

Das ROLL Werkstatt System ist eine schnell zu definierende und einfach zu installierende Einrichtungslösung. Die Antwort auf den Einrichtungsbedarf Ihrer Werkstatt. Die zu 100% aus Metall bestehende, selbsttragende Struktur, die sehr widerstandsfähige Arbeitsplatte, die kugelgelagerten Gleitschienen und die Epoxydharzlackierung unterstreichen die professionelle Qualität dieses Produkts. Die Aufbewahrungsmodule sind mit einem Zentralverschluss ausgestattet, der die Sicherheit Ihrer Werkzeuge gewährleistet.

- ✓ EINFACH SELBST ZU INSTALLIEREN
- ✓ DIE MODULE WERDEN MONTIERT GELIEFERT
- ✓ 11 BASISMODULE
- ✓ FARBE SCHWARZ
- ✓ 2 HÖHEN VERFÜGBAR: 847 mm und 1.012 mm
- ✓ SELBSTTRAGENDE STRUKTUR
- ✓ 5 JAHRE GARANTIE
- ✓ AUSGEZEICHNETES PREIS-LEISTUNGS-VERHÄLTNISS
- ✓ ENTWORFEN UND PRODUZIERT IN FRANKREICH

RWS2-8BS



RWS2-9BS



RWS2-10BS



RWS2-11BS



SCHRAUBENSCHLÜSSEL 440

SICHER UND EFFEKTIV

SICHERHEIT UND EFFIZIENZ

- Antirutsch-Maul: besserer Grip auf der Mutter
- Geringeres Risiko, dass die Mutter beschädigt wird
- Um 15° gedrehtes Maul für den Zugang an Steigungen und 15 % schmaler für bessere Zugänglichkeit

ZUGÄNLICHKEIT

- Abgesetzter Kopf für besseren Zugang bei Serienverschraubungen bzw. bündigen Schrauben

KOMFORT

- Griff mit variablem Querschnitt erhöht die Auflagenfläche der Hand und sorgt dadurch für schmerzfreies Arbeiten
- Mehr Stabilität, der Schlüssel dreht sich nicht in der Hand

ZUGÄNLICHKEIT UND LEISTUNG

- Grifflänge +30% im Vergleich zu einem Standardschlüssel



SCHRAUBENSCHLÜSSEL 441

BIETEN EIN HÖHERES DREHMOMENT



NEU

14 Ring-Maulschlüssel 440 im Pocket-Etui

• Tragbarer Halter: CK.440J3

KG 1,80 kg

mm	7	8	9	10	11	12	13	14	15
	✓	✓		✓	✓	✓	✓	✓	✓
mm	16	17	18	19	20	21	22	23	24
	✓	✓	✓	✓			✓		✓



x 14

440.JP14PB | 105,00€

12 Ring-Maulschlüssel 440 im Pocket-Etui

• Tragbarer Halter: CK.467BJP12A

KG 1,68 kg

mm	7	8	9	10	11	12	13	14	15
	✓	✓		✓	✓	✓	✓	✓	✓
mm	16	17	18	19	20	21	22	23	24
	✓	✓	✓	✓					



x 12

440.JP12APB | 83,00€



10 Ring-Maulschlüssel 440 im Pocket-Etui

• Tragbarer Halter: CK.467BJP10

KG 0,94 kg

mm	7	8	9	10	11	12	13	14	15
		✓		✓	✓	✓	✓	✓	
mm	16	17	18	19	20	21	22	23	24
	✓	✓	✓	✓					



x 10

440.JP10PB | 75,00€

TECHNOLOGIE

Abgerundete Befestigungsmittel-Prävention. Das Drehmoment holt die härtesten Profi-Befestigungselemente heraus

DESIGN

Langes Schlüssel-Design, bietet ein höheres Drehmoment, das für Industrie- und Automobilzwecke benötigt wird

ERGONOMIE

Sechskant-Ring, bietet ein höheres Drehmoment zum Entfernen von abgerundeten Schrauben und festsitzenden Schrauben

KOMFORT

L-förmiges Design, bietet Komfort und Kontrolle

VERARBEITUNG

Satin-Chrom-Finish, für Differenzierung und Korrosionsbeständigkeit



8 OGV® Grip Ring-Maulschlüssel 441 im Pocket-Etui

• Tragbarer Halter

KG 1,50 kg

mm	7	8	9	10	11	12	13	14	15
		✓		✓			✓	✓	✓
mm	16	17	18	19	20	21	22	23	24
	✓	✓		✓					



x 8

441.JV8GRPPB | 80,00€

14 OGV® Grip Ring-Maulschlüssel 441 in der praktischen Rolltasche

• Ausführung in Tasche

KG 1,50 kg

mm	7	8	9	10	11	12	13	14	15
	✓	✓	✓	✓	✓	✓	✓	✓	✓
mm	16	17	18	19	20	21	22	23	24
	✓	✓	✓	✓			✓		



x 14

441.JV14GRPPB | 129,00€

METRISCHE RINGRATSCHENSCHLÜSSEL MIT ULTRA GRIP GABEL – SERIE 467BR

MEHR KOMFORT

- Handgriff mit variablem Querschnitt zur Verdoppelung der Auflagefläche auf der Hand
- Schmerzfreie Anwendung des richtigen Drehmoments

KLEMME

- Ultra Grip Ringkopf mit Klemmring: besserer Griff auf der Mutter für schnellere Befestigung

RINGKOPF

- Rückstellwinkel von 5°
- Integrierter Umkehrmechanismus Ratschenmechanismus: vermeidet jegliches Risiko eines versehentlichen Umkehren

DOPPELFUNKTIONSGABEL

- Ratscheneffekt für schnelles Anziehen
- Standardeinsatz am Ende der Gabel beim Festziehen

TIPP

SET mit 2 Adaptern 1/4" und 1/2" für Ringratschenschlüssel

- 1 Adapter zur Verwendung Ihres 10-mm-Ratschenschlüssels mit Vierkant-Einsätzen 1/4" und 6-Kant-Bits 1/4"
- 1 Adapter für die Verwendung Ihrer 19-mm-Ratsche mit Vierkant-Einsätzen 1/2"

467.ADAPT10-19

10 Ultra Grip Maul- und Ringratschenschlüssel mit Gelenk im Pocket-Etui

- Schwenkbarer Ringkopf 180°
- Schlüssel um 15° gebogen
- Widerstandsfähig gegen Chemikalien und Stöße
- Tragbarer Halter: CK.467BJP10

1,30 kg

mm	7	8	9	10	11	12	13	14	15
		✓		✓	✓	✓	✓	✓	
mm	16	17	18	19	20	21	22	23	24
	✓	✓	✓	✓					

x 10

467BF.JP10PB | 179,00€

10 Ultra Grip Maul- und Ringratschenschlüssel im Pocket-Etui

- Ringkopf 15° gebogen mit 5° Drehwinkel und Umschalthebel
- Tragbarer Halter: CK.467BJP1

1,21 kg

mm	7	8	9	10	11	12	13	14	15
		✓		✓	✓	✓	✓	✓	
mm	16	17	18	19	20	21	22	23	24
	✓	✓	✓	✓					

x 10

467B.JP10PB | 171,00€

10 Duo-Maul- und Ringratschenschlüssel im Pocket-Etui

- Ringkopf 15° gebogen mit 5° Drehwinkel und Umschalthebel
- Tragbarer Halter: CK.467RJ1

1,38 kg

mm	7	8	9	10	11	12	13	14	15
		✓		✓	✓	✓	✓	✓	
mm	16	17	18	19	20	21	22	23	24
	✓	✓	✓	✓					

x 10

467BR.JP10PB | 189,00€

8 Maul- und Ringratschenschlüssel im Pocket-Etui – Zöllig

- Ringkopf 15° gebogen mit 5° Drehwinkel und Umschalthebel
- Tragbarer Halter: CK.467BJP8U

1,38 kg

in	1/4	5/16	11/32	3/8	7/16	1/2	9/16
		✓		✓	✓	✓	✓
in	5/8	11/16	3/4	13/16	7/8	15/16	
	✓	✓	✓				

x 8

467.JPU8 | 165,00€

8 Maul- und Ringratschenschlüssel mit Gelenk im Pocket-Etui – Zöllig

- Schwenkbarer Ringkopf 180°
- Schlüssel um 15° gebogen
- Widerstandsfähig gegen Chemikalien und Stöße
- Tragbarer Halter: CK.467FJ1U

1,38 kg

in	1/4	5/16	11/32	3/8	7/16	1/2	9/16
		✓		✓	✓	✓	✓
in	5/8	11/16	3/4	13/16	7/8	15/16	
	✓	✓	✓				

x 8

467F.JPU8 | 155,00€

10 Maul- und Ringratschenschlüssel, kurz, im Pocket-Etui

- Ringkopf 15° gebogen mit 5° Drehwinkel und Umschalthebel
- Tragbarer Halter: CK.67SJ1

0,70 kg

mm	7	8	9	10	11	12	13
	✓	✓		✓	✓	✓	✓
mm	14	15	16	17	19	21	22
	✓	✓	✓	✓			

x 10

467BS.JP10PB | 122,00€

3 Ringratschenschlüssel mit Torx® Profil

- 2 Schlüsselweiten je Schlüssel: E6-E8 - E10-E12 - E14-E18
- Drehwinkel 5°
- Kompakte, hoch widerstandsfähige Mechanik

0,25 kg



464TX.J3PB | 68,00€

6 Maul- und Ringratschenschlüssel, kurz, im Pocket-Etui

- Ringkopf 15° gebogen mit 5° Drehwinkel und Umschalthebel
- Tragbarer Halter: CK.67SJ1

0,42 kg

mm	7	8	9	10	11	12	13	14	15
		✓		✓	✓	✓	✓	✓	
mm	16	17	18	19	20	21	22	23	24

x 6

467BS.JP6PB | 88,00€

2 umstellbare Ringratschenschlüssel, metrisch

- Ringratschenschlüssel in 8 Größen: 8x10 - 12x13 - 16x17 - 18x19 mm
- Kompakt mit Ratschenmechanismus
- Drehwinkel von 5°
- Ausführung: verchromt, satiniert

0,40 kg



- 2 Schlüssel = 8 Größen
- Praktisch und kompakt
- Immer den richtigen Schlüssel zur Hand

64C.J2PB | 53,00€

6 Maulschlüssel „extra fein“, metrisch

- NF ISO 3318, NF ISO 691, ISO 3318, ISO 691, DIN ISO 691
- 6 x 7 - 8 x 9 - 10 x 11 - 12 x 13 - 14 x 15 - 16 x 17 - 18 x 19 - 22 x 24
- Ausführung in Tasche

1,00 kg



31.JE8T | 116,00€

7 Maul- und Ringratschenschlüssel im Pocket Etui

KG 1,68 kg

- 12-Kant OGV®-Ring, um 15° gekröpft, 5° Drehwinkel
- In den Griff integrierter Umschalthebel verhindert versehentliches Umschalten
- Maulkopf im 15° Winkel zur Schaftachse (Nachstellwinkel 30°)
- OGV®-Ringprofil für maximale Kontaktfläche mit der Mutter und längere Lebensdauer
- Tragbarer Kunststoff-Halter



mm	7	8	9	10	11	12	13	14	15
	✓	✓	✓	✓	✓	✓	✓	✓	✓
mm	16	17	18	19	20	21	22	23	24
	✓	✓	✓	✓	✓	✓	✓	✓	✓

x7 EXPERT E111107 | 75,00€

12 Maul- und Ringratschenschlüssel im Pocket Etui

KG 1,00 kg

- 12-Kant OGV®-Ring, um 15° gekröpft, 5° Drehwinkel
- In den Griff integrierter Umschalthebel verhindert versehentliches Umschalten
- Maulkopf im 15° Winkel zur Schaftachse (Nachstellwinkel 30°)
- OGV®-Ringprofil für maximale Kontaktfläche mit der Mutter und längere Lebensdauer
- Tragbarer Kunststoff-Halter



mm	7	8	9	10	11	12	13	14	15
	✓	✓	✓	✓	✓	✓	✓	✓	✓
mm	16	17	18	19	20	21	22	23	24
	✓	✓	✓	✓	✓	✓	✓	✓	✓

x12 EXPERT E111106 | 130,00€

21 Ring-Maulschlüssel

KG 3,45 kg

- Lieferung einzeln in Karton



mm	6	7	8	9	10	11	12	13	14	15	16
	✓	✓	✓	✓	✓	✓	✓	✓	✓	✓	✓
mm	17	18	19	20	21	22	24	27	30	32	
	✓	✓	✓	✓	✓	✓	✓	✓	✓	✓	

x21 EXPERT E110306 | 106,00€

12 Ring-Maulschlüssel

KG 1,50 kg

- Lieferung im praktischen Kunststoff-Halter



mm	7	8	9	10	11	12	13	14	15
	✓	✓	✓	✓	✓	✓	✓	✓	✓
mm	16	17	18	19	20	21	22	23	24
	✓	✓	✓	✓	✓	✓	✓	✓	✓

x12 EXPERT E110309 | 45,50€

18 Ring-Maulschlüssel in Rolltasche

KG 2,04 kg

- Lieferung in praktischer Rolltasche



mm	6	7	8	9	10	11	12	13	14
	✓	✓	✓	✓	✓	✓	✓	✓	✓
mm	15	16	17	18	19	20	21	22	24
	✓	✓	✓	✓	✓	✓	✓	✓	✓

x18 EXPERT E110313 | 66,00€

Einmaulschlüssel mit Schnellöffnung

HANDLICH

- Schnelles Ablesen der Muttergröße
- Skaleneinteilung in mm und Zoll

METALLGRIFF IN „IPN“-FORM

- Um maximale Stärke mit Komfort zu verbinden (Serie 101)

AUFHÄNGEÖSE

XL ÖFFNUNG

ZUGÄNLICHKEIT UND MAXIMALE RÜCKSTELLUNG

- Der um 22° gebogene Kopf ermöglicht einen besseren Zugang



SCHNELL VERSTELLBARES RÄNDELRAD: ZEITERSPARNIS

Mit dem Rändelrad die bewegliche Backe schnell auf die jeweilige Mutter einstellen. In 3 Schritten:

1. Am Rändelrad drehen: die bewegliche Backe wird sofort frei
2. Die bewegliche Backe von Hand auf die gewünschte Abmessung stellen
3. Gegebenenfalls für die Feineinstellung das Rändelrad benutzen

2 BIS 3 MAL SO SCHNELL WIE EIN STANDARD EINMAULSCHLÜSSEL!

Premium-Einmaulschlüssel

- Extrem vielseitig: die bewegliche Backe ist umkehrbar. Auf der einen Seite ist die Backe flach für eine herkömmliche Benutzung, die die bearbeiteten Teile schon. Auf der anderen Seite hat die Backe eine feine Verzahnung zum sicheren Klemmen von Rohren und anderen Teilen, die einen sicheren Halt und die Übertragung eines hohen Drehmoments erfordern
- Extra große Öffnung für mehr Vielseitigkeit
- Maßeinteilung in mm auf einer Seite
- Ausführung: glanzverchromt. Bi-Material-Schaft

Ausführung mit umkehrbaren Backen

Äußerst vielseitig: Die bewegliche Backe ist umkehrbar. Auf der einen Seite ist der Griff für den traditionellen Gebrauch flach, um Beschädigungen der Teile zu vermeiden.

Andererseits ist der Griff fein geriffelt, um Rohre und andere Teile zu sichern, die einen guten Griff und ein hohes Drehmoment erfordern.



Modell 101GR - Bi-Material Griff

Größe	Weite (mm)	Höhe (mm)	Länge (mm)	KG	Preis
101.8GR	8"	33,0	65,5	201,0	0,27 kg 18,00€
101.10GR	10"	38,0	75,6	255,0	0,44 kg 24,00€
101.12GR	12"	41,0	89,3	301,0	0,70 kg 35,00€
101.15GR	15"	50,0	105,6	376,0	1,11 kg 57,00€

Einmaulschlüssel

- NF ISO 6787, ISO 6787, DIN 3117, ASME B107.100
- Guter Zugang zur Schnecke (rechts drehend) = leicht einstellbar
- Nicht herausragende bewegliche Backe bei maximaler Öffnung
- Millimeter-einteilung ermöglicht Voreinstellung der Öffnung
- Ausführung: Schaft verchromt, Kopfflächen poliert

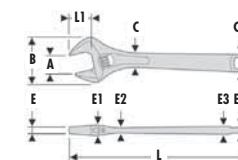

	A (mm)	B (mm)	C x C1 (mm)	E (mm)	L (mm)	L1 (mm)	KG	Preis
113A.4C	13,0	34,0	11,0 x 14,0	4,5	114,0	13,0	0,07 kg	14,00€
113A.6C	20,0	45,0	14,8 x 18,5	5,0	155,0	19,0	0,13 kg	14,00€
113A.8C	27,0	61,5	18,5 x 24,0	6,5	206,0	24,0	0,28 kg	14,00€
113A.10C	30,0	69,5	21,5 x 28,5	9,0	255,0	29,0	0,48 kg	18,00€
113A.12C	34,0	80,0	25,0 x 31,0	10,0	306,0	34,0	0,70 kg	26,00€
113A.18C	53,0	115,0	31,0 x 38,5	16,0	456,0	53,0	1,79 kg	87,00€

Kompakte Einmaulschlüssel

MAXIMALE WEITE BIS 41 mm

MINI Stauraum

MAXIMALE ZUGÄNLICHKEIT

- 46% kürzer als ein Standard Einmaulschlüssel, Backen 40% dünner für zusätzliche Weite

MILLIMETER SKALA

- Zur Voreinstellung der Backenweite

KOMFORT

- Ergonomischer FACOM Griff

LEISTUNGSSTARK

- Langlebig

- 46%

XL-ÖFFNUNG BIS 41 mm

Kompakter Einmaulschlüssel 6"

- Weite 34 mm • Länge 160 mm
- KG 0,18 kg

113AS.6C | 21,00€

Kompakter Einmaulschlüssel 8"

- Weite 41 mm • Länge 205 mm
- KG 0,33 kg

113AS.8C | 28,00€

Hakenschlüssel mit Gelenk – einfacher Haken

- Für Profile seitlich an der Mutter mit seitlichen Aussparungen
- Ersetzt 3x so viele herkömmliche Schlüssel
- Ausführung: verchromt, satiniert



	Ø (mm)	Länge (mm)	KG	Preis
125A.35	15 - 35	168,0	0,08 kg	19,00€
125A.50	35 - 50	202,0	0,17 kg	23,00€
125A.80	50 - 80	280,0	0,38 kg	30,00€
125A.120	80 - 120	345,0	0,70 kg	40,00€
125A.180	120 - 180	492,0	1,50 kg	54,00€

Hakenschlüssel mit Zahnstange – doppelter Haken

- Für Profile seitlich an der Mutter – Muttern mit seitlichen Aussparungen
- Ausführung: verchromt, satiniert



	Ø (mm)	Länge (mm)	KG	Preis
115A.50	10 - 50	213,0	0,34 kg	86,00€
115A.100	20 - 100	347,0	0,80 kg	119,00€
115A.200	30 - 200	548,0	1,90 kg	174,00€

Verstellbare Einmaulschlüssel

- Durch den um 15° geneigten Kopf kann der Drehwinkel durch Umdrehen des Schlüssels auf 30° reduziert werden
- Aus Chrom-Vanadium-Stahl geschmiedeter Schlüsselkörper
- Backen durchgehend gehärtet und angelassen
- Schnecke rechts drehend
- Abgerundetes Heftdesign für bessere Ergonomie
- Ausführung: verchromt, Flächen poliert



	Weite (mm)	Länge (mm)	KG	Preis
E187470	29	250,0	0,44 kg	11,50€
E187472	34	300,0	0,70 kg	17,00€
E187473	44	375,0	1,29 kg	28,00€

PROTWIST® CARBON SILICIUM
Made in France

NEUE THERMISCHE BEHANDLUNG DER KLINGE

- +100%* Lebensdauer + 100%* Beständigkeit
- Beständig gegen Verbiegen

NEUES MATERIAL UND NEUES GRIFFDESIGN

- Bequemes „Soft Grip“ Heft
- Sehr beständig gegen Chemikalien
- Optimierte Heftergonomie + 10%* an Drehmoment

NEUER ÜBERZUG DER KLINGENSPIITZE

- Neuer „Tri-Coating“ Zinküberzug: 4x korrosionsbeständiger

VERSCHLEISSFESTE LASERMARKIERUNG

FARBCODE

- Schnelles Auffinden des passenden Schraubendrehers

**Im Vergleich mit dem FACOM PROTWIST® der Generation 1*

7 PROTWIST® Schraubendreher

- 8 x 50
- 10 x 75 - 15 x 75 - 20 x 100 - 25 x 100 - 27 x 100 - 30 x 125

KG 0,79 kg

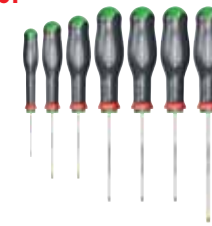

PROTWIST® ATXR.J7PB | 41,00€

8 PROTWIST® Schraubendreher

- 4 x 100 - 5,5 x 125 - 6,5 x 150 - 8 x 150
- 1 x 100 - 2 x 125
- 1 x 100 - 2 x 125

KG 0,90 kg



PROTWIST® AT.J8PB | 43,00€

6 PROTWIST® Schraubendreher

- 10 x 75 - 15 x 75 - 20 x 100 - 25 x 100 - 30 x 125 - 40 x 150

KG 0,65 kg

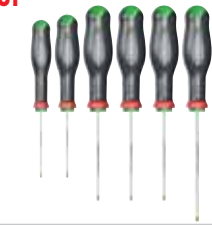

PROTWIST® ATP.J6PB | 39,00€

10 PROTWIST® Schraubendreher

- 2,5 x 75 - 3,5 x 100 - 5,5 x 125 - 6,5 x 150 - 8 x 175
- 1 x 100 - 2 x 125
- 0 x 75 - 1 x 100 - 2 x 125

KG 1,20 kg

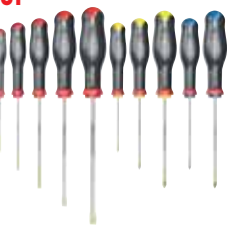

PROTWIST® ATW.J10PB | 42,00€

6 PROTWIST® Schraubendreher

- 4 x 100 - 5,5 x 125 - 6,5 x 150 - 8 x 150
- 1 x 100 - 2 x 125

KG 0,59 kg



PROTWIST® ATP.J6PB | 28,00€

12 PROTWIST® Schraubendreher + 2 Halter

- 2,5 x 75 - 4 x 100 - 5,5 x 125 - 6,5 x 150
- 1 x 100 - 2 x 125
- 0 x 75 - 1 x 100 - 2 x 125

Schraubendreher 1.000 V isoliert:

- 3,5 x 100 - 5,5 x 125 mm
- 1 x 100

KG 1,26 kg



PROTWIST® AT.J12R1PB | 58,00€

4 PROTWIST® Schraubendreher, lang

- 4 x 200 - 5,5 x 200
- 1 x 250 - 2 x 250



PROTWIST® AT.J4PB | 28,00€

12 PROTWIST® Schraubendreher + 2 Halter

- 2,5 x 75 - 4 x 100 - 5,5 x 150 - 6,5 x 150
- 1 x 100 - 2 x 125
- 1 x 100 - 2 x 125
- 15 x 75 - 20 x 100 - 25 x 100 - 30 x 125

KG 1,39 kg

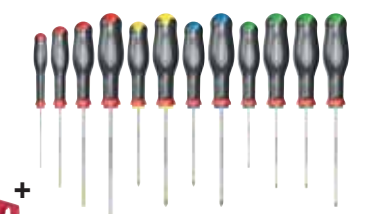

PROTWIST® AT.J12R2PB | 64,00€

• Schlitz-Profil, • Ph-Profil, • Pz-Profil, • Resistor®-Profil, • Torx®-Profil

5 PROTWIST® Schraubendreher mit extra dünner Klinge, 1.000 V isoliert

0,48 kg

Spezierschraubendreher für Schrauben mit kombiniertem Profil an Elektrogeräten. 27 % dünner als herkömmlicher Schraubendreher. Am Ende des Fertigungsvorgangs wird jeder Schraubendreher einzeln 10 Sekunden lang bei 10.000 V getestet.

Schlitz und PH

- AT 3,5 x 100 TVE
- AT 4 x 100 TVE
- AT 5,5 x 125 TVE
- ATP 1 x 100 TVE
- ATP 2 x 125 TVE

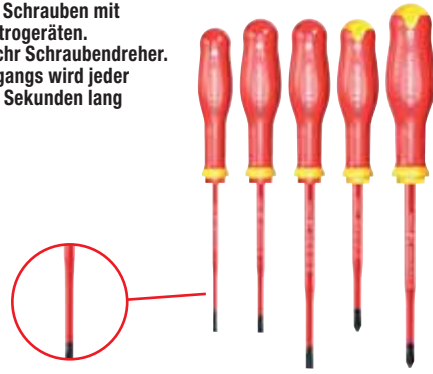

PROTWIST®

ATP.J5TVEPB | 35,00€

5 PROTWIST® Schraubendreher mit extra dünner Klinge, 1.000 V isoliert

0,48 kg

Schlitz und PZ

- AT 3,5 x 100 TVE
- AT 4 x 100 TVE
- AT 5,5 x 125 TVE
- ATD 1 x 100 TVE
- ATD 2 x 125 TVE

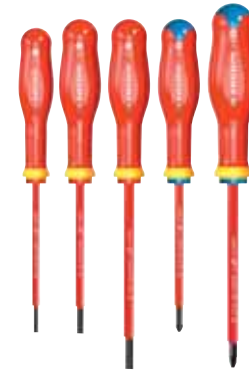

PROTWIST®

ATD.J5TVEPB | 39,00€

6 PROTWIST® Schraubendreher, 1.000 V isoliert

0,56 kg

Schlitz und PH

- AT 2,5 x 75 TVE
- AT 3,5 x 75 TVE
- AT 4 x 100 TVE
- AT 5,5 x 125 TVE
- ATP 1 x 100 TVE
- ATP 2 x 125 TVE

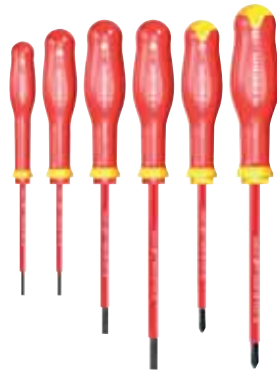

PROTWIST®

ATPVE.J6PB | 35,00€

6 PROTWIST® Schraubendreher, 1.000 V isoliert

0,56 kg

Schlitz und PZ

- AT 2,5 x 75 TVE
- AT 3,5 x 75 TVE
- AT 4 x 100 TVE
- AT 5,5 x 125 TVE
- ATD 1 x 100 TVE
- ATD 2 x 125 TVE

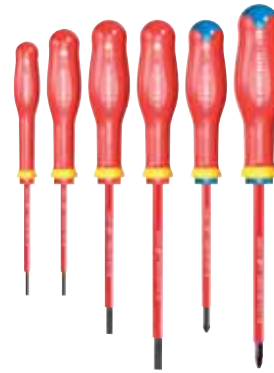

PROTWIST®

ATDVE.J6PB | 35,00€

5 PROTWIST® SHOCK Schraubendreher

0,68 kg

SPEZIELLES DESIGN VOM HEFT BIS ZUM PROFIL, AUSGERICHTET AUF ANWENDUNGEN MIT EINEM HAMMER

- Optimale Übertragung der Schlagenergie vom Heft bis zur Klinge
- Deutlich weniger Rückstoß und Vibrationen in der Handfläche
- Ergonomisches Design für ein optimales Arbeitsergebnis
- Extrem Robust und Langlebig

Schlitz und PH

- ATW 4 x 100CK / ATWH 6,5 x 150CK - 8 x 175CK
- ATWPH 1 x 100CK - 2 x 125CK



ATWCK.J5PB | 57,00€

PROTWIST® SHOCK

8 Schraubendreher

0,71 kg

- 3 x 50 - 4 x 100 - 5,5 x 125 - 6,5 x 150
- PH1 x 100 - PH2 x 125
- PZ1 x 100 - PZ2 x 125



E160907 | 25,50€

10 Schraubendreher, 1.000 V isoliert

0,90 kg

- 2,5 x 50 - 3,5 x 75 - 4 x 100 - 5,5 x 150
 - PH0 x 75 - PH1 x 100 - PH2 x 125
 - PZ1 x 100 - PZ2 x 125
- Spannungsprüfer 100 / 500 V



E160912 | 41,00€

PROTWIST® Ratschen-Bit-Schraubendreher

0,42 kg

SCHNELL

Mit Ratschenfunktion dreht man schneller

KOMPAKT

Als Schraubendreher mit kurzem Heft an beengten Stellen einsetzbar

STARK

mit „T“-Griff Funktion für weniger Kraftaufwand



Schraubendreher PROTWIST® mit Ratschenfunktion 3-in-1 + Bits und Bithalter + Box mit 11-tlg. Bitsortiment (E.110PB)



PROTWIST®

ATCL.2A2PB | 68,00€

PROTWIST® 3 in 1 Handgriff mit Multibit-Ratsche und 15 Klingen in MBOX

- Handgriff mit Multibit-Ratsche: ATCL.2
- ATMZ.E: 1/4" Sechskant-Bithalter
- Austauschbare Klingen:
 - Schlitz: 3,5 - 4 mm / 5,5 - 6,5 mm
 - PH: PH0 - PH1 / PH2 - PH3
 - PZ: PZ0 - PZ1 / PZ2 - PZ3
 - Sechskant: 2,5 - 3 - 4 - 5 - 6 mm
 - Torx®: T10 - T15 / T20 - T25 / T30 - T40
- Lieferung in MBox
- MBox M (309 x 188 mm)



PROTWIST®

ATCL.2A15 | 140,00€

Spannungsprüfer mit Niederspannungssensor

- Sicherheitsschutz, Breite: 5mm
- Kontrollleuchte
- Transparenter Griff
- Klinge aus Chrom-Vanadium-Stahl
- Klingeneende aus Phosphat, schwarz, gehärtet
- Zulassung: VDE-GS

AV.HT1C:

- Klingenlänge: 100 mm
- Spannung: 90 - 480 Volt



Standardmodell

0,20 kg

AV.HT1CPB | 7,00€

AV.HT2C:

- Klingenlänge: 65 mm
- Spannung: 110 - 250 Volt
- Geliefert mit VDE Zertifikat



Model mit Clip

0,20 kg

AV.HT2C | 5,00€



SIEHE AUF SEITE 78 NACH DEN VDE ZANGEN



Schlitz-Profil, Ph-Profil, Pz-Profil, Resistor-Profil, Torx-Profil

4 V POWER Assist Schraubendreher

4x SCHNELLER ALS EIN MANUELL BEDIENBARER SCHRAUBENDREHER
ELEKTRISCHE ROTATION (MANUELLES NACHZIEHEN BIS >10 NM MÖGLICH)

- 70 MINUTEN SCHNELLADUNG**
- Lange Akkulaufzeit (+1.200 Zyklen)
 - Inklusive Akku-Ladeindikator-LED (Rot / Gelb / Grün)
 - Lange Batterielaufzeit: 10+ Tage Nutzungsmöglichkeit / bis zu 1.000 Schraubvorgänge

BI-MATERIAL PROTOWIST® GRIFF

Chemikalienbeständig, besonders komfortabel

KOMPAKTES DESIGN (TASCHENGRÖSSE)

Einfache Nutzung, liegt gut in der Hand

SOFT START

Für maximale Kontrolle über den Schraubvorgang

INTEGRIERTE LED

Für bessere Sichtbarkeit auf den Arbeitsbereich

ERWEITERTER MAGNETISCHER BITHALTER 1/4"

Stellt sicher, dass alle Befestigungselemente fest bleiben

300 U./MIN. SPEED / 0,9 NM DREHMOMENTPOTENTIAL

Bietet hohe Drehzahlen und reduziert Ermüdung bei sich wiederholenden Anwendungen

WASSERABWEISEND & RESISTENT GEGEN DIE GÄNGIGSTEN WERKSTÄTTCHEMIKALIEN – IP54

USB-C KABEL IM LIEFERUMFANG ENTHALTEN



Ladestand-Anzeige

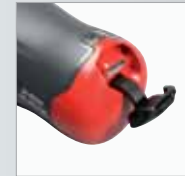

USB-Schnellladung



Soft Starter



Magnetischer Bithalter



Integrierte LED

4 V POWER Assist Schraubendreher

1,00 kg

- Erhältlich als Einzel-Handgriff
- Abmessungen (L x B x H): 140 x 100 x 50 mm



AT.PA4V | 63,00€

2 Sätze mit Handgriff 4 V POWER

4 V POWER Assist Schraubendreher + 10-teilige Bitsätze

- ATPA4V.J12APB
 - 10 - 20 - 25 - 30
 - PH1 - PH2 (x2)
 - PZ1 - PZ2 (x2)
- 1/4" Bithalter

- ATPA4V.J12IPB
 - 3 - 4 - 5 - 6 mm
 - PH1 - PH2 (x2)
 - PZ1 - PZ2 (x2)
- 1/4" Bithalter



1,32 kg

ATPA4V.J12APB | 85,00€

ATPA4V.J12IPB | 85,00€

1,32 kg

4 V POWER-Set – 16-tlg.

1,00 kg

4 V POWER Assist Schraubendreher + 15-teiligen Bit-Set

- 4 - 5,5 (50 mm)
- 10 - 15 - 20 - 25 - 30 (70 mm)
- PH1 - PH2 (70 mm)
- PZ1 - PZ2 (70 mm)
- 3 - 4 - 5 - 6 mm (50 mm)
- 1/4" Bithalter
- Tasche



ATPA4V.J16PB | 109,00€

4 V POWER-Set – 23-tlg.

1,62 kg

4 V POWER Assist Schraubendreher + 20-teiligen Bit-Set

- 4,5 - 6,5 - 8 mm
- 10 - 20 - 25 - 30
- PH1 - PH2 (x2)
- PZ1 - PZ2 (x3) - PZ3
- 3 - 4 - 5 - 6 mm
- 1/4" Bithalter
- Aufbewahrungsbox mit Schaumstoffeinlage: BP.MBOXL
- Abmessungen (L x B x H): 300 x 180 x 50 mm



ATPA4V.J23PB | 150,00€

MICRO-TECH® Präzisions-Werkzeuge von FACOM



0,28 kg

Sortiment mit 5 MICRO-TECH®-Schraubendreher

Inhalt:

- 5 Schraubendreher
 - AEX.6 x 35 - AEX.7 x 35 - AEX.8 x 75 - AEX.9 x 75 - AEX.10 x 75
- Abmessungen inkl. Kasten (L x B x H): 183 x 109 x 32 mm



AEX.J1 | 38,00€

Sortiment mit 11 MICRO-TECH®-Werkzeugen

0,73 kg

Inhalt:

- 5 Schraubendreher
 - AE.1,2 x 35 - AEF.1,5 x 35 - AEF.1,8 x 35 - AEF.2 x 35 - AEF.2,5 x 35
- 3 Schraubendreher
 - AEFP.000 x 35 - AEFP.00 x 35 - AEFP.0 x 35
- 1 Pinzette: 140.AA
- 2 Zangen: 405.10 MT - 432.LMT
- Abmessungen inkl. Kasten (L x B x H): 285 x 138 x 26 mm



MT.J3 | 134,00€

Sortiment mit 16 MICRO-TECH®-Werkzeugen

1,08 kg

Inhalt:

- 5 Schraubendreher
 - AE.1 x 35 - AE.1,2 x 35 - AEF.1,5 x 35 - AEF.1,8 x 35 - AEF.2 x 35 - AEF.2,5 x 35
- 2 Schraubendreher
 - AEP.000 x 35 - AEFP.00 x 35
- 3 Schraubendreher
 - 84E.0,9 x 35 - 84E.1,3 x 35 - 84E.1,5 x 35
- 2 Zangen: 405.10MT - 432.LMT
- 1 Drahtschere: 841.MT
- 1 Hobymesser: 845.1
- 1 Pinzette: 140AA
- Abmessungen inkl. Kasten (L x B x H): 366 x 180 x 66 mm



MT.J1 | 214,00€



Bohrer- und Bit-Set – 50-tlg.

(Medium Box)

Bits Länge 25 mm:

- 3 - 4 - 5 - 6 - 7 x2 - 8
- PH1 - PH2 - PH3
- PZ1 - PZ2 x2 - PZ3
- T10 x2 - T15 - T20 x11 - T25 - T30 - T40

Bits Flextorq Länge 63 mm:

- 4 - 5 - 6 - 7
- T15 - T20 - T25 - T30 - T40

Magnetische Torsion-Bithalter:
92 - 152 mm

3 magnetische Steckschlüssel:
8 - 10 - 13 mm

Metallbohrer Impact Titanium:
4 - 4,2 - 5 - 6 - 7 mm

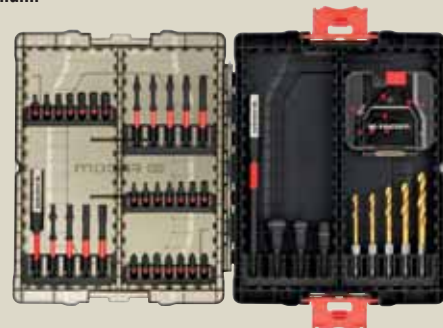

EN.1J50PB | 63,00€

Impact Schrauber-Set – 30-tlg.

(Kleine Box)

Bits Länge 25 mm:

- 3 - 4 - 5 - 6 - 8 - 10
- PH1 - PH2
- PZ1 - PZ2 x3 - PZ3
- T10 - T15 - T20 x2 - T25 - T30 - T40

Bits Flextorq Länge 63 mm:
○ 4 - 5 - 6 - 8 - 10

Magnetischer Torsion-Bithalter:
92 mm

3 magnetische Steckschlüssel:
8 - 10 - 13 mm



EN.1J30PB | 40,50€

Bohrer- und Bit-Set – 24-tlg.

(Kleine Box)

Bits Länge 25 mm:

- 3 - 4 - 5 - 6 - 8
- T10 - T15 - T20 x2 - T25 - T30 - T40

Bits Flextorq Länge 63 mm:
● T10 - T25 - T30 - T40

Magnetischer Torsion-Bithalter:
92 mm

Metallbohrer Impact Titanium:
4 - 4,2 - 5 - 6 - 7 mm



EN.1J24PB | 34,50€

Bit-Set 1/4", 25 mm – 28-tlg.

- ES.134,5T - ES.136,5T - ES.148T
- EP.101T x2 - ES.102T x3 - ES.103T
- ED.101T x2 - ED.102T x3 - ED.103T
- EH.103 - EH.104 - EH.105 - EH.106
- EX.110 - EX.115 - EX.120 x2 - EX.125 x2
- EX.130 x2 - EX.140

• Bithalter: EF.6P1



E.120PB | 41,00€

Bit-Set 1/4" – 49-tlg.

0,39 kg

- 4 - 4,5 - 5,5 - 6,5 x2 - 8 mm
- PH1 x2 - PH2 x3 - PH3
- PZ1 x2 - PZ2 x3 - PZ3 x2
- 2 - 3 x2 - 4 x2 - 5 x2 - 6 x2 mm
- T10 x2 - T15 x2 - T20 x2 - T25 x2 - T30 x2
- TT10 - TT15 x2 - TT20 x2 - TT25 x2 - TT30 x2
- TT40

• Bithalter mit Verriegelungsring



E131701 | 26,00€

Stiftschlüssel mit kugelförmigem Kopf und Soft-Grip „T“-Griff

ERGONOMISCH

- Drehfunktion für schnellere Anwendung. Verwenden Sie die kurze Seite zum Anziehen
- Verbesserter Griff aus weichem Bi-Material für ein höheres Drehmoment, zusätzlichen Komfort und Kontrolle
- Maximales Drehmoment 60 Nm

LANGLEBIG

- Carbon-Silizium mit schwarz oxidiert Oberfläche. Diese erhöht Korrosionsbeständigkeit und verlängert die Lebensdauer der Spitze
- Korrekte Identifizierung durch Lasermarkierung
- Kugelkopf ermöglicht Arbeiten in einem Winkel von bis zu 30°



6 Stiftschlüssel 6-Kant

- ○ 84TZSA. 3 - 4 - 5 - 6 - 7 - 8 mm

0,48 kg

84TZSA.PB | 37,00€



5 Stiftschlüssel Torx®

- ● 89TXA.10 - 20 - 25 - 27 - 30

0,40 kg

89TXA.PB | 33,00€

8 Stiftschlüssel 6-Kant mit kugelförmigem Kopf im Klapphalter

0,37 kg

- ○ 83SH. 3/32 - 1/8 - 5/32 - 3/16 - 7/32 - 1/4 - 5/16 - 3/8"



83SH.JP8AU | 23,00€

9 Stiftschlüssel 6-Kant, lang, mit kugelförmigem Kopf im Klapphalter

0,35 kg

- ● 83S.1,5 - 2 - 2,5 - 3 - 4 - 5 - 6 - 8 - 10 mm



83S.JP9AL | 27,00€



9 Stiftschlüssel 6-Kant mit kugelförmigem Kopf im Klapphalter



- ○ 83SH. 1,5 - 2 - 2,5 - 3 - 4 - 5 - 6 - 8 - 10 mm

0,35 kg

83SH.JP9A | 22,00€

- ○ 83SH. 1,5 - 2 - 2,5 - 3 - 4 - 5 - 6 - 7 - 8 mm

0,35 kg

83SH.JPAA | 21,00€

8 Stiftschlüssel Torx®, kurz, mit kugelförmigem Kopf im Klapphalter

0,40 kg

- ● 89S.10 - 15 - 20 - 25 - 27 - 30 - 40 - 45



89S.JP8A | 51,00€

9 Stiftschlüssel 6-Kant mit kugelförmigem Kopf im Klapphalter

0,35 kg

- ○ 83SH. 1,5 - 2 - 2,5 - 3 - 4 - 5 - 6 - 8 - 10 mm



83SH.JP9BPB | 25,00€

9 Stiftschlüssel 6-Kant, aus Edelstahl, mit kugelförmigem Kopf im Klapphalter

0,37 kg

- ○ 83SH.1,5ST - 2ST - 2,5ST - 3ST - 4ST
- 5ST - 6ST - 8ST - 10ST
- Mechanische Beständigkeit
- Korrosionsbeständig



83SHST.JP9A | 29,00€



9 Stiftschlüssel 6-Kant im Klapphalter

0,35 kg

- ○ 1,5 - 2 - 2,5 - 3 - 4 - 5 - 6 - 8 - 10 mm



E113947 | 11,00€

9 Stiftschlüssel 6-Kant mit kugelförmigem Kopf im Klapphalter

- ○ 1,5 - 2 - 2,5 - 3 - 4 - 5 - 6 - 8 - 10 mm



E113976 | 14,00€

● Schlitz-Profil, ● Ph-Profil, ● Pz-Profil, ● Resistor-Profil, ● Torx-Profil, ● 6-Kant-Profil

RUNDKOPF-UMSCHALTKNARREN

STARK, KOMPAKT, LEICHT

1964 **FACOM** REVOLUTIONIERT DIE WELT DER UMSCHALTKNARREN

2016 **FACOM** – ERFOLGREICHES COMEBACK DER BESTEN RUNDKOPF-UMSCHALTKNARREN ALLER ZEITEN

J.151B R.151B
S.151B
„ORIGINAL“



STARK
Bewährter Mechanismus, der die FACOM Umschaltnarren erfolgreich gemacht hat
2x längere Lebensdauer
Patenterte Technologie
Staubdicht
Stärker als der Wettbewerb

KOMPAKT
10 % kompakter
Kopfbreite auf unter 39 mm reduziert: < 39 mm

LEICHT
15 % leichter als das Original
10 % leichter als das leichteste Wettbewerbsprodukt (< 410 g)

INDIVIDUALISIERBAR
6 verschiedene Etikettenfarben verfügbar für die individuelle Anpassung und Identifizierung

J.161B R.161B
S.161B
„PERFORMANCE“



UMSCHALTKNARRE 1/2" –PERFORMANCE–

NF ISO 3315, ISO 3315, DIN 3122, ASME B107.10

- Sehr hohe Lebensdauer unter allen Arbeitsbedingungen. **Dicht gegen Industriestaub**
- Mechanismus mit 72 Zähnen für einen Drehwinkel von 5°
- Umkehrung der Drehrichtung durch Drehgriff
- Äußerst kompakter Kopf
- Elastomer Bi-Material-Griff: sehr beständig gegen Abrieb und die aggressivsten in der Werkstatt verwendeten Lösungsmittel: SP95, SP98, Diesel, Aceton, Bremsflüssigkeit, Skydrol, Flugzeugöl, Kerosin
- Loch im Griff: zum Einhängen für das Arbeiten in der Höhe



ZUBEHÖR-TIPP SET MIT 3 KOMPAKTEN VERBINDUNGSTÜCKEN

- Mit diesen Verbindungsstücken kann ein Antriebsvierkant mit kleineren Abmessungen als die des Steckschlüssels eingesetzt werden:
 - Vierkant 1/4" + D.169RJ: Steckschlüssel 3/8"
 - Vierkant 3/8" + D.169JS: Steckschlüssel 1/2"
 - Vierkant 1/2": Steckschlüssel 3/4"
- Bei einem Wartungseinsatz vor Ort werden weniger Werkzeuge benötigt
- Magnetische Haltevorrichtung und Verriegelung des Verbindungsstücks (JS und SK)
- Mit dem Rändelring ist ein Ansetzen von Hand an schwer zugänglichen Stellen möglich

kg 0,10 kg



D.169 | **64,00€**

Abmessungen mm	kg
S.151B 260 x 38,2 x 38,5	0,40 kg
J.151B 275 x 30 x 20	0,20 kg
R.151B 238 x 24,5 x 12,1	0,08 kg

S.151B | **30,00€**

J.151B | **29,00€**

R.151B | **25,00€**

Abmessungen mm	kg
S.161B 260 x 38,2 x 38,5	0,41 kg
J.161B 275 x 30 x 20	0,20 kg
R.161B 238 x 24,5 x 12,1	0,08 kg

S.161B | **34,00€**

J.161B | **35,00€**

R.161B | **30,00€**

Staubdichte Umschaltnarre mit Verriegelung 1/2", 3/8" oder 1/4"

DAS MAXIMUM AN SICHERHEIT

- Einfache Verriegelung der Steckschlüssel und Zubehör per Knopfdruck
- Robuste Sicherungsöse im Griff zur Befestigung des Werkzeuges bei Arbeiten in Höhen

DAS MAXIMUM AN SICHERHEIT

Egal unter welchen äußeren Bedingungen Sie arbeiten

MIT DEM „VOLLHAND“-SYSTEM

ist es möglich, während des Anzieh- bzw. Lösevorgangs auf den Kopf der Umschaltnarre zu drücken, ohne dabei die Drehrichtung versehentlich zu ändern



Abmessungen mm	kg
SL.171 262 x 37 x 37	0,45 kg
JL.171 210 x 29 x 29	0,20 kg
RL.171 120 x 22 x 25	0,08 kg

SL.171 1/2" | **43,00€**

JL.171 3/8" | **43,00€**

RL.171 1/4" | **37,00€**

Staubdichte Umschaltnarre 1/2", 3/8" oder 1/4"

- Sehr hohe Lebensdauer unter allen Arbeitsbedingungen
- Dicht gegen Staub, Industrieschmutz sowie andere Werkstattstäube oder -Flüssigkeiten
- Mechanismus mit 72 Zähnen für einen Drehwinkel von 5°
- Umschalthebel mit Anzeige der Drehrichtung
- Durch das „Vollhand“-System ist es möglich, beim Anziehen (Lösen) auf den Kopf der Umschaltnarre zu drücken, ohne dabei versehentlich die Drehrichtung umzukehren
- Ultrakompakter Kopf für den Einsatz auch in engen Arbeitsbereichen
- Einhaköse im Griff für Arbeiten in der Höhe



Abmessungen mm	kg
SL.161 263 x 37 x 38,5	0,43 kg
JL.161 211 x 29 x 29,5	0,23 kg
RL.161 121 x 22 x 22	0,08 kg

SL.161 1/2" | **35,00€**

JL.161 3/8" | **38,00€**

RL.161 1/4" | **31,00€**

HOHE LEBENSDAUER
Mechanismus hermetisch versiegelt gegen industrielle Stäube

DOPPELTE ABDICHTUNG
Hohe Genauigkeit, wartungsfrei, sicher, 72 Zähne mit einem Rückstellwinkel von 5°

Umschaltnarre mit 360° Drehgriff 1/2", 3/8" oder 1/4"

- Drehwinkel:
 - 0° mit drehbarem Handgriff
 - 6° bei herkömmlicher Nutzung
- Feinverzahntes Getriebe 60 Zähne
- Umschalten per Drehring am Kopf
- Sicherheitsverriegelung des Steckschlüssels per Knopfdruck
- Ausführung: satiniert, verchromt

ZUSÄTZLICHER KOMFORT

Der drehbare Griff ermöglicht die Arbeit in engen Räumen: Sie müssen nur das Handgelenk statt des gesamten Ellbogens bewegen



Abmessungen mm	kg
S.360 251 x 37 x 41	0,57 kg
J.360 233 x 37 x 39	0,44 kg
R.360 120 x 21 x 29	0,14 kg

S.360 1/2" | **55,00€**

J.360 3/8" | **51,00€**

R.360 1/4" | **39,00€**

Staubdichte Umschaltnarre 1/4"

kg 0,10 kg

- Premium 1/4" Ratsche mit „Echte große Zahnzahl“ 80 - Zahn-Mechanismus
- Schmales und kompaktes Kopf-Design; 100 % staubfrei und IP54 zertifiziert
- 6° Inkremente für abschließendes Festziehen
- Innovativer Wechselmechanismus direkt am Handgriff angebracht
- Handgriff aus Bi-Material versichert bei der Anwendung maximalen Halt und Komfort; resistent gegen Werkstattchemikalien und Lösungsmittel



R.181PB | **42,00€**

1/4" Steckschlüssel-Set – 38-tlg.

- 10 Steckschlüssel R. 5,5 - 6 - 7 - 8 - 9 - 10 - 11 - 12 - 13 - 14 mm
- **1 staubdichte Umschaltnarre R.181**
- 1 Universal-Kardangeln - 1 Steckgriff
- 2 Verlängerungen: 55 und 100 mm
- 1 Bithalter
- 21 Bits
- ECR: Bit-Adapter



R.181NANOPB | **154,00€**

Rnano

ULTRA KOMPAKTE SETS VON FACOM

100 % ANZIEHEN - SCHRAUBEN

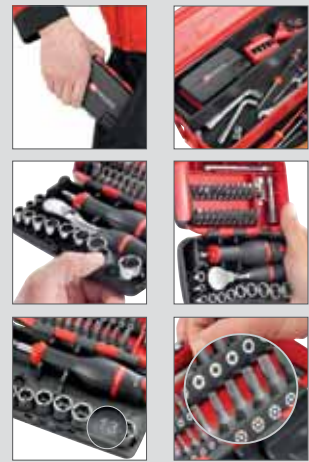

ULTRA KOMPLETT UND KOMPAKT

- Bis zu 38 1/4" Werkzeuge in einer 152 x 48 x 92 mm kompakten Box
- Optimale Abmessungen der Box für das Verstauen in Hosentasche oder Werkzeugkasten

ROBUST UND WIDERSTANDSFÄHIG

- Der Kunststoff ist resistent gegen alle gängigen Werkstattdesinfektionsmittel
- Verschluss und die Scharniere sind aus Metall gefertigt
- Selbstschließender Metall-Verschluss

PRAKTISCH UND DURCHDACHT

- Alle Werkzeuge und Zubehör auf einen Blick:
 - Piktogramme für eine schnelle Übersicht
 - Leichtes Greifen der Werkzeuge:
 - Die Schraubensatzhalter richten sich beim Öffnen der Box automatisch auf
 - Entnahme der Steckschlüssel durch Kippen

1/4" Steckschlüssel-Set – 38-tlg. 0,81 kg

- 10 Steckschlüssel R. 5,5 - 6 - 7 - 8 - 9 - 10 - 11 - 12 - 13 - 14 mm
- 1 **Rundkopf-Umschaltknarre R.161B**
- 1 Universal-Kardangelen
- 1 Steckgriff
- 2 Verlängerungen: 55 und 100 mm
- 1 Bithalter
- 21 Bits:
 - 1 - 2 - 3
 - 1 - 2 - 3
 - 4,5 - 6,5 - 8 mm
 - 3 - 4 - 5 - 6 - 7 mm
 - T. 10 - 15 - 20 - 25
 - 27 - 30 - 40
- ECR: Bit-Adapter



R2NANOPB | 143,00€

1/4" Steckschlüssel-Set – 38-tlg. 0,85 kg

- 10 Steckschlüssel R.E 7/32 - 1/4 - 9/32 - 5/16 - 11/32 - 3/8 - 13/32 - 7/16 - 1/2 - 9/16"
- 1 **staubdichte Umschaltknarre RL.161**
- 1 Universal-Kardangelen
- 1 Steckgriff
- 2 Verlängerungen: 55 und 100 mm
- 1 Bithalter
- 21 Bits:
 - 1 - 2 - 3
 - 1 - 2 - 3
 - 4,5 - 6,5 - 8 mm
 - 1/8 - 5/32 - 3/16 - 7/32 - 1/4"
 - TT. 10 - 15 - 20 - 25
 - 27 - 30 - 40
- ECR: Bit-Adapter



R.360NANO-U1 | 143,00€

1/4" Knarren-Bit-Set – 31-tlg. 0,36 kg

- 1 **Umschaltknarre R.180**
- 1 Verlängerung: 100 mm
- 27 Bits:
 - 1 - 2 - 3
 - 1 - 2 - 3
 - 4 - 5,5 mm
 - 1,5 - 2 - 2,5 - 4 - 5 - 6 - 7 - 8 mm
 - T. 6 - 7 - 8 - 9
 - TT. 10 - 15 - 20 - 25
 - 27 - 30 - 40
- ECR: Bit-Adapter



R.180J31PB | 70,00€

1/4" Steckschlüssel-Set – 38-tlg. 0,81 kg

- 10 Steckschlüssel R. 5,5 - 6 - 7 - 8 - 9 - 10 - 11 - 12 - 13 - 14 mm
- 1 **staubdichte Umschaltknarre RL.161**
- 1 Universal-Kardangelen
- 1 Steckgriff
- 2 Verlängerungen: 55 und 100 mm
- 1 Bithalter
- 21 Bits:
 - 1 - 2 - 3
 - 1 - 2 - 3
 - 4,5 - 6,5 - 8 mm
 - 3 - 4 - 5 - 6 - 7 mm
 - T. 10 - 15 - 20 - 25
 - 27 - 30 - 40
- ECR: Bit-Adapter



RL.NANO1 | 137,00€

1/4" Steckschlüssel-Set – 38-tlg. 0,80 kg

- 10 Steckschlüssel R.E 7/32 - 1/4 - 9/32 - 5/16 - 11/32 - 3/8 - 13/32 - 7/16 - 1/2 - 9/16"
- 1 **staubdichte Umschaltknarre RL.161**
- 1 Universal-Kardangelen
- 1 Steckgriff
- 2 Verlängerungen: 55 und 100 mm
- 1 Bithalter
- 21 Bits:
 - 1 - 2 - 3
 - 1 - 2 - 3
 - 4,5 - 8 mm
 - 1/8 - 5/32 - 3/16 - 7/32 - 1/4"
 - T. 8 - 10 - 15 - 20 - 25
 - 27 - 30 - 40
- ECR: Bit-Adapter



RL.NANO-U2 | 146,00€

1/4" Steckschlüssel-Set – 23-tlg. 0,37 kg

- 5 Steckschlüssel R. 6 - 8 - 10 - 12 - 13 mm
- 1 **Umschaltknarre R.180**
- 1 Verlängerung: 100 mm
- 21 Bits:
 - 1 - 2
 - 2
 - 4,5 - 6,5 - 8 mm
 - 3 - 4 - 5 - 6 mm
 - TT. 10 - 15 - 20 - 25 - 30
- ECR: Bit-Adapter



UM MEHR ALS 50 % KOMPAKTER
Die gesamte Höhe von Ratsche und Steckschlüssel umfasst nicht mehr als 18 mm



R1PICO | 83,00€

1/4" Steckschlüssel-Set – 11-tlg. 0,27 kg

- 10 Steckschlüssel R.HX 5,5 - 6 - 7 - 8 - 9 - 10 - 11 - 12 - 13 - 14 mm
- 1 **Umschaltknarre R.180HX**



Ideal zum Anziehen und Lösen von Muttern an einem langen durchgehenden Gewinde



RXPICOPB | 69,00€

1/4" Steckschlüssel-Set – 28-tlg. 0,75 kg

- 10 Steckschlüssel R.E 5,5 - 6 - 7 - 8 - 9 - 10 - 11 - 12 - 13 - 14 mm
- 1 **staubdichte Umschaltknarre RL.161**
- 1 Universal-Kardangelen
- 1 Steckgriff
- 2 Verlängerungen: 55 und 100 mm
- 1 Bithalter
- 11 Bits:
 - 1 - 2 - 3
 - 4,5 - 6,5 - 8 mm
 - 1/8 - 5/32 - 3/16 - 7/32 - 1/4"
- ECR: Bit-Adapter



RL.NANO112 | 137,00€

1/4" Steckschlüssel-Set – 38-tlg. 0,85 kg

- 10 Steckschlüssel R. 5,5 - 6 - 7 - 8 - 9 - 10 - 11 - 12 - 13 - 14 mm
- 1 **Umschaltknarre mit 360° Drehgriff R.360**
- 1 Universal-Kardangelen
- 1 Steckgriff
- 2 Verlängerungen: 55 und 100 mm
- 1 Bithalter
- 21 Bits:
 - 1 - 2 - 3
 - 1 - 2 - 3
 - 4,5 - 6,5 - 8 mm
 - 3 - 4 - 5 - 6 - 7 mm
 - TT. 10 - 15 - 20 - 25
 - 27 - 30 - 40
- ECR: Bit-Adapter



R.360NANOPB | 163,00€

1/4" Bit-Set – 23-tlg. 0,55 kg

- 1 **Umschaltknarre mit Drehgriff R.PE360**
- 21 Bits:
 - 1 - 2 - 3
 - 1 - 2 - 3
 - 4,5 - 6,5 - 8 mm
 - 3 - 4 - 5 - 6 - 7 mm
 - TT. 10 - 15 - 20 - 25 - 27 - 30 - 40
- ECR: Bit-Adapter



R.PE360J22PB | 69,00€



Umschaltknarre R.PE360 auch einzeln erhältlich

- Kompakter Knarrenkopf mit 60 Zähnen. 6° Drehwinkel zum endgültigen Anziehen
- Drehgriff: Arbeiten Sie an engen Stellen doppelt so schnell

 0,15 kg



R.PE360PB | 33,00€

1/4" Knarren-Bit-Set – 31-tlg. 0,66 kg

- 1 **Umschaltknarre R.PE**
- 1 Verlängerung: 100 mm
- 28 Bits:
 - 1 - 2 - 3
 - 1 - 2 - 3
 - 4 - 5,5 mm
 - 1,5 - 2 - 2,5 - 4 - 5 - 6 - 7 - 8 mm
 - T. 6 - 7 - 8 - 9
 - TT. 10 - 15 - 20 - 25
 - 27 - 30 - 40
- ECR: Bit-Adapter



R.PEJ31 | 53,00€

• Schlitz-Profil, • Ph-Profil, • Pz-Profil, • Resistor-Profil, • Torx-Profil, • 6-Kant-Profil



LEICHT ZU TRAGEN UND ZU VERSTAUEN

FESTIGKEIT

- Verschlüsse und Scharnierachsen aus Metall
- Steife Rahmenkonstruktion aus PCPBT-Polymermaterial: besonders stoßfest und chemikalienbeständig
- „Soft“-Bereiche aus dämpfendem, thermoplastischem Elastomer: Schutz vor Stößen und Kratzern für das Arbeitsumfeld

ZEITERSPARNIS

- Schnelles Erkennen der Steckschlüsselabmessungen bei geöffnetem bzw. geschlossenem Kasten
- Die Steckschlüssel sind fest in ihrer jeweiligen Aufnahme fixiert

ERKENNEN FEHLENDER WERKZEUGE = ERHÖHTE SICHERHEIT

- Das Konzept „Detection BOX“ ermöglicht eine Bestandsaufnahme, selbst bei geschlossener Box
- Der Anwender kann direkt mit einem Blick erkennen, ob Werkzeuge fehlen. Sei es bevor er zu einem Arbeitsplatz aufbricht oder bevor er nach verrichteter Arbeit seinen Platz verlassen will
- Diese Box erfüllt somit die FOD (Foreign Object Damage) Richtlinien der Industrie



3/8" Steckschlüssel-Set 6-Kant – 18-tlg.

1,92 kg



- 14 Steckschlüssel JH. 8 - 9 - 10 - 11 - 12 - 13 - 14 - 15 - 16 - 17 - 18 - 19 - 21 - 22 mm
- **1 staubdichte Umschaltknarre JL.161**
- 1 Universal-Kardangelen
- 2 Verlängerungen: 125 und 250 mm



JL.DBOX1PB | 158,00€

3/8" Steckschlüssel-Set 12-Kant – 18-tlg.

1,92 kg



- 14 Steckschlüssel J. 8 - 9 - 10 - 11 - 12 - 13 - 14 - 15 - 16 - 17 - 18 - 19 - 21 - 22 mm
- **1 staubdichte Umschaltknarre JL.171**
- 1 Universal-Kardangelen
- 2 Verlängerungen: 125 und 250 mm



JL.DBOX501 | 180,00€

3/8" Steckschlüssel-Set 6-Kant mit Umschaltknarre JXL.171 – 21-tlg.

2,14 kg



- 17 Steckschlüssel JH. 8 - 10 - 11 - 12 - 13 - 14 - 15 - 16 - 17 - 18 - 19 - 21 - 22 - 24 - 27 - 30 - 32 mm
- **1 staubdichte Umschaltknarre JXL.171**
- 2 Verlängerungen 130 und 250 mm
- 1 Universal-Kardangelen



JXL.DBOX1 | 169,00€

3/8" Teleskop-Umschaltknarre

0,49 kg

- **Mit Gelenkkopf um 180° schwenkbarer und gebremster Kopf**
- Staubgeschützt
- Sicherheitsverriegelung des Steckschlüssels
- Mechanismus mit 72 Zähnen für 5° Drehwinkel
- „Vollhand“-System: Umschalten mit eingelassenen Hebel
- **Länge einstellbar von 247 bis 355 mm, 8 Einstellpositionen**



JXL.171 | 63,00€

1/2" Steckschlüssel-Set 6-Kant – 21-tlg.

3,68 kg



- 17 Steckschlüssel SH. 8 - 10 - 11 - 12 - 13 - 14 - 15 - 16 - 17 - 18 - 19 - 21 - 22 - 24 - 27 - 30 - 32 mm
- **1 staubdichte Umschaltknarre SL.161**
- 1 Universal-Kardangelen
- 2 Verlängerungen: 130 und 250 mm



SL.DBOX1PB | 169,00€

1/2" Steckschlüssel-Set 12-Kant – 21-tlg.

3,68 kg



- 17 Steckschlüssel SH. 8 - 10 - 11 - 12 - 13 - 14 - 15 - 16 - 17 - 18 - 19 - 21 - 22 - 24 - 27 - 30 - 32 mm
- **1 staubdichte Umschaltknarre SL.161**
- 1 Universal-Kardangelen
- 2 Verlängerungen: 130 und 250 mm



SL.DBOX112PB | 169,00€

1/2" Steckschlüssel-Set 6-Kant – 25-tlg.

3,60 kg



- 21 Steckschlüssel SH. 10 - 11 - 12 - 13 - 14 - 15 - 16 - 17 - 18 - 19 - 21 - 22 - 23 - 24 - 25 - 26 - 27 - 28 - 29 - 30 - 32 mm
- **1 staubdichte Teleskop-Umschaltknarre SXL.161**
- 1 Verlängerung mit Winkel 130 mm
- 1 Verlängerung 250 mm
- 1 Verbindungsstück 1/2" auf 1/4"



SXL.DBOX2 | 211,00€

1/2" Teleskop-Umschaltknarre

0,72 kg

- Staubgeschützt
- Mechanismus mit 72 Zähnen für 5° Drehwinkel
- „Vollhand“-System: Umschalten mit eingelassenen Hebel
- **Länge einstellbar von 264 bis 397 mm**



SXL.161PB | 70,00€

1/2" Steckschlüssel-Set 6-Kant – 25-tlg.

3,60 kg



- 21 Steckschlüssel SH. 10 - 11 - 12 - 13 - 14 - 15 - 16 - 17 - 18 - 19 - 21 - 22 - 23 - 24 - 25 - 26 - 27 - 28 - 29 - 30 - 32 mm
- **1 staubdichte Teleskop-Umschaltknarre mit Gelenkkopf SXL.171**
- 1 Verlängerung mit Winkel 130 mm
- 1 Verlängerung 250 mm
- 1 Verbindungsstück 1/2" auf 1/4"



SXL.DBOX3PB | 226,00€

1/2" Teleskop-Umschaltknarre

0,83 kg

- **Mit Gelenkkopf um 180° schwenkbarer und gebremster Kopf**
- Staubgeschützt
- Sicherheitsverriegelung des Steckschlüssels
- Mechanismus mit 72 Zähnen für 5° Drehwinkel
- „Vollhand“-System: Umschalten mit eingelassenen Hebel
- **Länge einstellbar von 304 bis 437 mm**



SXL.171PB | 74,00€



1/4" Steckschlüssel-Set 6-Kant – 21-tlg.

- 9 Steckschlüssel R. 5,5 - 6 - 7 - 8 - 9 - 10 - 11 - 12 - 13 mm
- **1 staubdichte Hochleistungs-Umschaltknarre R.181**
- 1 Verlängerung 100 mm
- 1 Steckgriff
- 1 Adapter für Steckschlüssel
- **8 Bits:**
 - 3 - 4 - 5 mm
 - 4,5 - 6,5 - 8 mm
 - ⊕ 1 - 2
- MBox S (188 x 105 mm)



R.181-4P6PB **109,00€**

0,80 kg



1/4" Steckschlüssel-Set 6-Kant – 37-tlg.

- 10 Steckschlüssel R. 5,5 - 6 - 7 - 8 - 9 - 10 - 11 - 12 - 13 - 14 mm
- **1 Rundkopf-Umschaltknarre R.161B**
- 2 Verlängerungen 55 und 100 mm
- 1 Universal-Kardangeln - 1 Steckgriff
- 1 Verbindungsstück für Bits
- **21 Bits:**
 - EH.103 - EH.104 - EH.105 - EH.106 - EH.107
 - ⊕ ED.101T - ED.102T - ED.103T
 - ⊕ EP.101T - EP.102T - EP.103T
 - ES.134,5T - ES.136,5T - ES.148T
 - TAMPER TORX®: EXR.110 - EXR.115 - EXR.120 - EXR.125 - EXR.127 - EXR.130 - EXR.140
- MBox S (188 x 105 mm)



R.161-6P6PB **151,00€**

0,81 kg



Mit Kunststoffeinlage
R.161-6M6PB **154,00€**
Mit Schaumstoffeinlage

1/4" Steckschlüssel-Set 6-Kant – 31-tlg.

- 10 Steckschlüssel R. 5,5 - 6 - 7 - 8 - 9 - 10 - 11 - 12 - 13 - 14 mm
- **1 Rundkopf-Umschaltknarre R.161B**
- 2 Verlängerungen 55 und 100 mm
- 1 Universal-Kardangeln - 1 Steckgriff
- 1 Gleitgriff
- 1 Adapter für Steckschlüssel
- **14 Bits:**
 - EH.1 3 - 4 - 5 - 6 mm
 - ES.1T 4,5 - 6,5 - 8 mm
 - ⊕ EP.1T 1 - 2 - 3
 - ⊕ EXR.1 TT15 - TT20 - TT25 - TT30
- MBox S (188 x 105 mm)



R.161-5P6 **133,00€**

0,81 kg



1/4" + 1/2" Steckschlüssel-Set 6-Kant – 30-tlg.

- 9 Steckschlüssel 1/4" R. 5,5 - 6 - 7 - 8 - 9 - 10 - 11 - 12 - 13 mm
- 14 Steckschlüssel 1/2" S.H 10 - 11 - 12 - 13 - 14 - 15 - 16 - 17 - 18 - 19 - 21 - 22 - 24 - 27 mm
- **2 Rundkopf-Umschaltknarren R.161B und S.161B**
- 2 Verlängerungen 100 und 130 mm
- 2 Universal-Kardangeln
- 1 Steckgriff
- MBox M (309 x 188 mm)



RS.161-1PB **225,00€**

2,89 kg



1/4" + 1/2" Steckschlüssel-Set 6-Kant – 56-tlg.

- 10 Steckschlüssel 1/4" R. 5,5 - 6 - 7 - 8 - 9 - 10 - 11 - 12 - 13 - 14 mm
- 16 Steckschlüssel 1/2" S.H 10 - 11 - 12 - 13 - 14 - 15 - 16 - 17 - 18 - 19 - 21 - 22 - 24 - 27 - 30 - 32 mm
- **2 Rundkopf-Umschaltknarren R.161B und S.161B**
- 3 Verlängerungen 55, 100 und 130 mm
- 2 Universal-Kardangeln - 1 Steckgriff
- 1 Verbindungsstück für Bits
- **21 Bits:**
 - ⊕ EXR.1 TT10 - TT15 - TT20 - TT25 - TT27 - TT30 - TT40
 - ⊕ ED.1T PZ1 - PZ2 - PZ3
 - ⊕ EP.1T PH1 - PH2 - PH3
 - ES.1T 4,5 - 6,5 - 8 mm
 - EH.1 3 - 4 - 5 - 6 - 7 mm
- MBox L (420 x 188 mm)



RS.161-2 **269,00€**

4,02 kg



1/2" Steckschlüssel-Set 6-Kant – 23-tlg.

- 19 Steckschlüssel S. 8 - 9 - 10 - 11 - 12 - 13 - 14 - 15 - 16 - 17 - 18 - 19 - 21 - 22 - 23 - 24 - 27 - 30 - 32 mm
- **1 Rundkopf-Umschaltknarre S.161B**
- 2 Verlängerungen 130 und 250 mm
- 1 Universal-Kardangeln
- MBox M (309 x 188 mm)



S.161-3P6PB **137,00€**

3,60 kg



1/2" Steckschlüssel-Set 6-Kant – 23-tlg.

- 19 Steckschlüssel S. 8 - 9 - 10 - 11 - 12 - 13 - 14 - 15 - 16 - 17 - 18 - 19 - 21 - 22 - 23 - 24 - 27 - 30 - 32 mm
- **1 Rundkopf-Umschaltknarre SL.171**
- 2 Verlängerungen 130 und 250 mm
- 1 Universal-Kardangeln
- MBox M (309 x 188 mm)



SL.171-3P6 **149,00€**

3,60 kg



3/8" Steckschlüssel-Set 6-Kant – 18-tlg.

- 14 Steckschlüssel J.H 8 - 9 - 10 - 11 - 12 - 13 - 14 - 15 - 16 - 17 - 18 - 19 - 21 - 22 mm
- **1 Rundkopf-Umschaltknarre J.161B**
- 2 Verlängerungen 125 und 250 mm
- 1 Universal-Kardangeln
- MBox M (309 x 188 mm)



J.161-2P6 **148,00€**

1,95 kg



1/4" Steckschlüssel-Set 6-Kant – 34-tlg.

- 13 Steckschlüssel 4 - 4,5 - 5 - 5,5 - 6 - 7 - 8 - 9 - 10 - 11 - 12 - 13 - 14 mm
- 1 Umschaltknarre mit Verriegelung
- 2 Verlängerungen 55 und 100 mm
- 1 Universal-Kardangeln - 1 Steckgriff
- 1 Verbindungsstück für Bits
- **15 Bits:**
 - 4 - 5 - 6 mm
 - 4,5 - 5,5 - 6,5 mm
 - ⊕ 1 - 2 - 3
 - ⊕ TT10 - TT15 - TT20 - TT25 - TT30 - TT40



E194672 **45,00€**



1/4" Steckschlüssel-Set 6- und 12-Kant – 73-tlg.

- 13 Steckschlüssel 6-Kant 4 - 4,5 - 5 - 5,5 - 6 - 7 - 8 - 9 - 10 - 11 - 12 - 13 - 14 mm
- 9 lange Steckschlüssel 6-Kant 5 - 5,5 - 6 - 7 - 8 - 10 - 11 - 12 - 13 mm
- 10 Steckschlüssel 12-Kant 1/2 - 1/4 - 11/32 - 3/16 - 3/8 - 5/16 - 7/16 - 7/32 - 9/16 - 9/32"
- 6 Steckschlüssel Torx® E4 - E5 - E6 - E7 - E8 - E10
- 1 Umschaltknarre mit Verriegelung
- 3 Verlängerungen 55, 100 und 150 mm
- 1 Universal-Kardangeln - 1 Steckgriff - 1 Gleitgriff
- 1 Verbindungsstück für Bits
- **27 Bits:**
 - 2 - 2,5 - 3 - 4 - 5 - 6 - 7 - 8 mm
 - 4 - 5,5 - 7 mm
 - ⊕ 1 - 2 - 3
 - ⊕ 1 - 2 - 3
 - ⊕ T6 - T7 - T8 - T9 - T10 - T15 - T20 - T25 - T30 - T40



E030707 **129,00€**



Schlitz-Profil, Ph-Profil, Pz-Profil, Resistor-Profil, Torx-Profil, 6-Kant-Profil

Verlängerungen für Umschaltknarren 1/4" - 3/8" - 1/2"

ERREICHBARKEIT UND GESCHWINDIGKEIT AUF KNOPFDRUCK

ZUGÄNGLICHKEIT AN ENGEN STELLEN

Dieses Zubehör verlagert die Hin- und Herbewegungen des Knarrengriffs aus der engen Stelle heraus und erleichtert so das Anziehen und Lösen.

SNELLIGKEIT

Zeitersparnis: Es muss kein Platz geschaffen zu werden, um Schrauben oder Muttern zugänglich zu machen. Erster Vorteil der Verlagerung aus engen Stellen heraus: die Hebelbewegung des Knarrengriffs kann schneller ausgeführt werden. Durch das asymmetrische Konzept des Produkts ergeben sich 1,6 Umdrehungen des Vierkants (1/2") bei nur 1 Umdrehung der Knarre. Verwendbar für manuelle oder (pneumatisch oder elektrisch) angetriebenen Knarren.

LEISTUNG

Zweiter Vorteil der Verlagerung aus engen Stellen heraus: es kann mehr Kraft auf den Knarrengriff ausgeübt werden, als wenn dieser sich an der engen Stelle befände.

Set mit 2 AXS (1/4" - 3/8") - 3-tlg.

- 1 Verlängerung für Umschaltknarren 1/4"
- 1 Verlängerung für Umschaltknarren 3/8"
- 1 Adapter von 3/8" auf 1/2"
- MBox M (309 x 188 mm)

2,46 kg

AXS.SPB 1/4" | 60,00€

AXS.MPB 3/8" | 73,50€

AXS.LPB 1/2" | 82,00€

AXS.J2 | 139,00€

OGV® Bits

Endlich eine effektive Lösung für das Entfernen beschädigter Sechskantschrauben! Mit OGV® GRIP Sechskantbits können Sie abgerundete* Sechskantschrauben lösen und Schrauben in gutem Zustand schützen.

* bis zu 98%



YouTube

- **OGV® GRIP PROFIL**
Entwickelt zum Entfernen beschädigter Sechskantschrauben, aber auch zum Schutz von Schrauben in gutem Zustand.
- **RUTSCHFESTES, BI-DIREKTIONALES PROFILWERKZEUG**
Funktioniert sowohl beim Lösen als auch beim Anziehen von Sechskantschrauben.
- **MIT GROSSER PRÄZISION HERGESTELLT**
Die Bits sind mit großer Präzision bearbeitet, um sie optimal für beschädigte oder gut erhaltene Schrauben zu verwenden.

8 Bits 1/4": 2 - 2,5 - 3 - 4 - 5 - 6 - 7 - 8 mm

8 Bits 3/8": 3 - 4 - 5 - 6 - 7 - 8 - 10 - 11 mm

6 Bits 1/2": 10 - 11 - 12 - 14 - 17 - 19 mm

RTM.J8MGRPPB | 78,00€

JTM.J8MGRPPB | 97,00€

STM.J6MGRPPB | 110,00€

3/4" Steckschlüssel 6-Kant - 18-tlg.

14,80 kg



- 13 Steckschlüssel 6-Kant OGV®: K.HB 19 - 21 - 22 - 24 - 27 - 30 - 32 - 34 - 36 - 41 - 46 - 50 - 55 mm
- **1 staubdichte Umschaltknarre KL.161**
- 1 Universal-Kardangeln (K.240A)
- 2 Verlängerungen 200 und 400 mm (K.210B und K.215B)
- 1 Gleitgriff (K.120B)
- Lieferung im Kunststoffkoffer BV.COMPO-K, kompatibel mit den Schubladen der Werkstattwagen JET

KL.500PB 6-KANT | 463,00€

KL.501 12-KANT | 488,00€

Staubdichte Umschaltknarre 3/4"

1,47 kg

- 120 Zähne, 3° Nachziehwinkel
- Kompakter Kopf: Durchmesser 60 mm Höhe 52 mm
- Abmessungen: 510 x 60 x 50 mm

510 mm!

3° Drehwinkel

Extra kompakt
Extra handlig

KL.161PB | 88,00€

1/2" Bit-Steckschlüssel-Set Torx® - 9-tlg.

0,87 kg



- 9 Bit-Steckschlüssel SXM. 20 - 25 - 27 - 30 - 40 - 45 - 50 - 55 - 60 mm
- MBox S (188 x 105 mm)

AMEX.3APB | 89,00€

1/2" + 11/4" Steckschlüssel-Set Torx® + Bits - 21-tlg.

0,84 kg



- 4 Torx® Steckschlüssel, 1/4" RTX. E6 - E7 - E8 - E10
- 5 Torx®-Steckschlüssel, 1/2" STX. E10 - E14 - E16 - E18 - E20
- 1 Adapter für Steckschlüssel 1/4"
- 1 Adapter für Steckschlüssel 1/2"
- **11 Bits:**
- EXR.1 TT10 - TT15 - TT20 - TT25 - TT27 - TT30 - TT40
- EXR.2 TT45 - TT50 - TT55
- MBox S (188 x 105 mm)

RSX.19BPB | 139,00€

1/2" Bit-Steckschlüssel-Set Innensechskant - 9-tlg.

0,87 kg



- 9 Bit-Steckschlüssel STM. 5 - 6 - 7 - 8 - 10 - 12 - 14 - 17 - 19 mm
- MBox S (188 x 105 mm)

STM.J9APB | 97,00€

1/2" Bit-Steckschlüssel-Set XZN, lang - 7-tlg.

0,93 kg



- 7 Bit-Steckschlüssel SVL. M6 - M8 - M10 - M12 - M14 - M16 - M18
- Länge 100 mm
- MBox S (188 x 105 mm)

SVL.J7APB | 68,00€

1/2" Bit-Steckschlüssel-Set XZN - 7-tlg.

0,93 kg



- 7 Bit-Steckschlüssel SV. M6 - M8 - M10 - M12 - M14 - M16 - M18
- Länge 60 mm
- MBox S (188 x 105 mm)

SV.J7APB | 68,00€

DAS MODUL PASST SOWOHL IN DIE MBOX ALS AUCH IN DIE SCHUBLADEN EINES FACOM WERKSTATTWAGENS.

BP.MBOXS | 8,35€

BP.MBOXM | 22,50€

BP.MBOXL | 29,00€

Drehmomentschlüssel „Digi-cal“ Serie 307



MECHANISCHER SCHLÜSSEL MIT DIGITALER ANZEIGE

- Die Drehmomentschlüssel der Serie 307 vereinen den Komfort des vertrauten Klickens eines mechanischen Schlüssels mit der besseren Ablesbarkeit einer digitalen Anzeige
- Ungleichheiten in der Federlinearität werden bei der Einstellung der Taste korrigiert: Dadurch wird die Präzision des Schlüssels bei wiederholtem Gebrauch verbessert, da der Schlüssel nicht nach jedem Gebrauch entspannt werden muss

HERVORRAGENDE LEISTUNGEN

- Genauigkeit von ± 2%
- Hohe Genauigkeit durch neue mechanische Konstruktion in Kombination mit digitalem Messwertgeber, der die Nichtlinearität bei der Einstellung kompensiert
- IP54. ISO 6789-1:2017 ASME B107.300-2010

SCHNELLER EINSTELLEN

- 2x schneller als frühere Versionen
- LCD-Bildschirm mit kontrastreichem Display für gute Lesbarkeit
- Nur 1 Taste zum Einschalten des Displays

ANTI-RUTSCH DESIGN

- Die Konstruktion des Schlüssels verhindert ein Verrollen und reduziert das Risiko von Fallschäden
- Das Gehäuse ist gummiert, um kleine Stöße zu absorbieren
- Lieferung mit standardisiertem Prüfzertifikat nach ISO6789
- Aufhängeöse für die Lagerung
- Set wird in einer Kunststoffbox mit Ratsche und Skala geliefert (außer Artikel R.306A25 - K.306A600 - K.306A1000)

Kann mit verschiedenen Aufsätzen kombiniert werden*



(*außer K.306A1000)



	Nm Min. - Max.	Anschluss	Vierkant □	Länge	KG
R.306A25	5 - 25	9 x 12	1/4"	271 mm	0,45 kg
J.307A50	10 - 50	9 x 12	3/8"	357 mm	0,93 kg
S.307A100	20 - 100	9 x 12	1/2"	437 mm	1,05 kg
S.307A200	40 - 200	14 x 18	1/2"	515 mm	1,26 kg
S.307A340	60 - 340	14 x 18	1/2"	725 mm	1,79 kg
K.306A600	120 - 600	14 x 18	3/4"	990 mm	5,16 kg
K.306A1000	200 - 1.000	Ø 30	3/4"	1.280 mm	5,90 kg

Serie 307 mit Ratschenkopf

J.307A50 | **359,00€**

S.307A100 | **363,00€**

S.307A200 | **395,00€**

S.307A340 | **455,00€**

Serie 307 ohne Ratschenkopf

J.307-50D | **265,00€**

S.307-100D | **275,00€**

S.307-200D | **295,00€**

S.307-340D | **360,00€**



Serie 306 mit Ratschenkopf

R.306A25 | **279,00€**

K.306A600 | **688,00€**

K.306A1000 | **745,00€**



Intelligente Drehmomentschlüssel

DIGITALE RÜCKFÜHRBARKEIT UND PRODUKTIVITÄT EINES MECHANISCHEN SCHLÜSSELS

3 JAHRE GARANTIE

Auf alle Drehmomentschlüssel

ÜBERPRÜFUNG

- Verwaltung eines Schlüsselsatzes
- Einfaches, schnelles Einstellen
- Aufzeichnung der Schraubvorgänge für Audits
- Kalibrierkontrollen



Einfach die APP laden
FACOM SMART TOOLS



ECKIGES GRIFF-DESIGN
kein Rollspiel des Schlüssels

OPTISCHE LEUCHTSIGNALE RUNDUM SICHTBAR

Jeder Schraubvorgang kann auf Konformität überprüft werden

LED ANZEIGE

kontrastreich, hohe Lesbarkeit



HAPTISCHE TECHNOLOGIE

Genaueres, produktives Arbeiten durch spürbare Signale: je näher der Zielwert kommt, desto stärker wird die Vibration und bei Erreichen spürt man in der Hand einen deutlichen Klick.

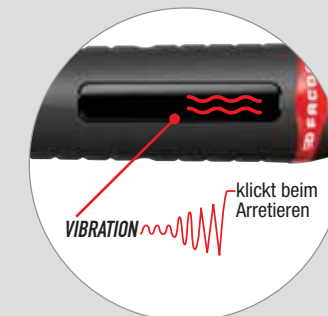

klickt beim Arretieren
VIBRATION



GELIEFERT IM KUNSTSTOFFKOFFER MIT SCHAUMSTOFFEINLAGE:

- 1 Schnellladegerät 2A
- 1 Micro-USB-Kabel
- 1 Ladestation
- 1 Bedienungsanleitung

LED-ANZEIGE, AKUSTISCHER TON, HAPTISCHER GRIFF

Kontrolle des Drehmoments

GESICHERTE BLUETOOTH® 4.0 VERBINDUNG

- Programmierung über Bluetooth® Gerät (Smartphone oder Tablet)
- Einfaches, rasches Einstellen von Ansatz, Drehmoment und Winkel auch bei komplexen Schraubfällen
- Nach dem Einstellen ist der Schlüssel ohne Netz einsetzbar
- Datenspeicherung über Schraubvorgänge und ihre Konformität (auch bei Gebrauch ohne Netzverbindung): praktisch zur Rückführbarkeit und für Audits
- Im Tracker Modus ohne Bluetooth® Verbindung verwendbar
- Speicherung der Schraubfälle
- Signal, wenn der nächste Kalibrierungstermin ansteht (für jeden einzelnen Schlüssel)

FACOM Labor COFRAC akkreditiert



Akkreditierung STANLEY BLACK&DECKER France Nr. 2-6503 (*)
Überprüfbar unter www.cofrac.fr
(*) Die Verwendung des COFRAC Akkreditierungszeichens unterliegt strengen Regeln und bedarf der Genehmigung.

Drehmomentschlüssel 1/4" (6 - 30 Nm)

- Anschluss 9 x 12
- Englische Maßeinheit: 4,5 - 22 lbf.ft
- KG 0,99 kg

E.516ST-30PB | **629,00€**

Drehmomentschlüssel 3/8" (13,5 - 135 Nm)

- Anschluss 9 x 12
- Englische Maßeinheit: 10 - 100 lbf.ft
- KG 1,19 kg

E.516ST-135PB | **649,00€**

Drehmomentschlüssel 1/2" (34 - 340 Nm)

- Anschluss 14 x 18
- Englische Maßeinheit: 25 - 250 lbf.ft
- KG 1,73 kg

E.516ST-340PB | **659,00€**



Drehmomentschlüssel

- Ratsche mit 48 Zähnen und komfortablem Griff
- Der Drehmomentwert kann direkt abgelesen werden
- Schnell und leicht einstellbar
- Bewährte Widerstandskraft
- Genauigkeit ± 4%
- Geliefert in Kunststoffkoffer, mit Kalibrierungszertifikat



	Nm Min. - Max.	Anschluss	Vierkant ☑	Länge	KG
E100105	5 - 25	9 x 12	1/4"	323 mm	0,76 kg
E100106	10 - 50	9 x 12	3/8"	400 mm	0,99 kg
E100107	20 - 100	9 x 12	1/2"	400 mm	0,99 kg
E100108	40 - 200	14 x 18	1/2"	517 mm	1,36 kg
E100109	60 - 340	14 x 18	1/2"	620 mm	1,73 kg
E100110	150 - 750	14 x 18	3/4"	1.200 mm	5,85 kg

E100105	108,00€	E100106	108,00€
E100107	108,00€	E100108	113,00€
E100109	118,00€	E100110	399,00€

Elektronischer Winkel-Adapter

- Genauigkeit: ± 2°
- Winkelbereich: 1 bis 360°
- Messeinheit: Grad
- Lieferung mit Konformitätsbescheinigung, im robusten Kunststoffkasten



0,40 kg

MEHR PRODUKTIVITÄT

- Einfache Bedienung für mehr Zeitersparnis
- Einfache Befestigung auf jedem Anziehwerkzeug mittels Magnet

EINFACHSTE ANWENDUNG

- Hohe Genauigkeit der elektrischen Werkzeuge
- Sehr gut sichtbare und großdimensionierte Anzeige, sowie LED Lampen für präzises Arbeiten
- 9 voreingestellte Werte sowie Speicherplatz für insgesamt 50 Werte

NUTZERFREUNDLICHE ANWENDUNG

- LED-Anzeige sowie Sound für Arbeiten in dunklen oder schlecht beleuchteten Einsatzbereichen
- Einfachste Bedienung durch Selbsttest und Nullstellung beim Einschalten

FÜR DAS EINFACHE UND SCHNELLE FESTZIEHEN VON WINKELN



E.406 139,00€

Elektronischer Drehmoment-Winkel-Adapter

- ISO 6789 - DIN EN ISO 6789 - NF EN ISO 6789
- Genauigkeit:
 - Drehmoment: ± 3 % (20 % bis 100 % des Messbereichs)
 - Winkel: ± 2°
- Messmodus: Spitzenwert oder Mitlaufmessung
- Messeinheiten: Nm, ft.lb, in.lb, kg.cm, Grad
- Tastatur verriegelbar: Der Bediener erhält dann nur Zugriff auf die Programmauswahl und auf das Speichern der Ergebnisse
- Lieferung mit Eichzertifikat, im Kunststoffkasten



DREHMOMENT- UND WINKELGRAD-FUNKTION IN EINEM WERKZEUG

	Nm Min. - Max.	Vierkant ☑	Länge	KG
E.506-135S	27 - 135	1/2"	80 mm	0,27 kg
E.506-200S	40 - 200	1/2"	80 mm	0,27 kg
E.506-340S	68 - 340	1/2"	80 mm	0,27 kg

E.506-135S 196,00€

E.506-200S 219,00€

E.506-340S 277,00€

„Direct Read“ mechanischer Drehmomentschlüssel

3 JAHRE GARANTIE

ANTI-ROLL DESIGN

Entworfen um Wegrollen zu verhindern; Reduziert die Möglichkeit des Herunterfallens und damit des Beschädigens

SCHNELLERES EINSTELLEN DER WERTE

Ein einfacher Mechanismus erlaubt es dem Nutzer den Wert des Drehmomentschlüssels zwei mal schneller einzustellen als dessen Vorgänger

LANGLEBIGER MECHANISMUS

Langlebig, robust und widerstandsfähig - 2x ISO (10.000)

LANGLEBIGE SKALA

Direkt ablesbar, abgestufte Skala, neue hochsichtbare Skala mit gelbem Hintergrund und schwarzer Schrift, hohe Abnutzungsbeständigkeit & staubgeschützt

GENAUIGKEIT ± 4 %

Sehr genau dank des neuen Drehmoments, leichtere Kalibrierung und Wartung

FEEDBACK

Deutliches Klicken weist auf das Erreichen des Drehmoments hin



MIT FIXIERTER RATSCHEN

Zweifache Einheiten
Skala ablesbar
Ft.lb / Nm

Einstellung des Drehmoments

1. Herunterziehen der Schutzvorrichtung
2. Drehen des Rohres
3. Einstellen des Drehmoments

	Nm Min. - Max.	Vierkant ☑	Länge	KG
R.208-25PB	5 - 25	1/4"	300 mm	0,50 kg
J.209-50PB	10 - 50	3/8"	337 mm	0,78 kg
S.209-100PB	20 - 100	1/2"	416 mm	1,00 kg
S.209-200PB	40 - 200	1/2"	479 mm	1,20 kg
S.209-340PB	60 - 340	1/2"	632 mm	1,50 kg



R.208-25PB 206,00€

J.209-50PB 172,00€

S.209-100PB 159,00€

S.209-200PB 170,00€

S.209-340PB 184,00€

Elektronische Drehmomentschlüssel mit Drehmomentanzeige

3 JAHRE GARANTIE

PRÄZISION ± 2 % zwischen 20 % und 100 % des maximalen Drehmoments
± 4 % zwischen minimalem Wert und 20 % des maximalen Drehmoments

MESSMODUS Spitzenwert oder Mitlaufmessung

MASSEINHEITEN Nm; ft.lb; in.lb; kg.cm

ANSCHLÜSSE 9 x 12 oder 14 x 18

LEISTUNG

- ISO 6789 - DIN EN ISO 6789 - NF EN ISO 6789
- Hohe Leistungsfähigkeit auch bei intensivem Gebrauch
- Voreinstellung von 9 Drehmoment- oder Winkelgradwerten möglich
- Speicher für 250 Werte, per USB auf PC übertragbar
- Tastensperre
- Drehmoment- und Winkelgradfunktion: Produktivität, Fehlervermeidung durch digitale Ablesbarkeit

ERGONOMIE

- Erkennung der LED-Anzeige auch bei schwierigem Zugang
- Supereinfache Bedienung: Selbsttest und Nullstellung beim Einschalten
- Leuchtanzeige und akustisches Signal (LED und Summer)

GENAUIGKEIT

- Tastatur verriegelbar: Der Bediener erhält dann nur Zugriff auf die Programmauswahl und auf das Speichern der Ergebnisse
- Der nummerierte Drehmomentschlüssel wird mit einem Eichzertifikat nach ISO 6789 im Kunststoffkasten mit Schaumstoffeinlage geliefert

PC-ANSCHLUSS ÜBER USB



	Elektr. Drehmomentschlüssel	Nm Min. - Max.	Anschluss	Vierkant ☑	Knarre	Länge	KG
E.306A30R	30 Nm	1,5 - 30	9 x 12	1/4"	R.372	390 mm	1,60 kg
E.306A340S	340 Nm	17 - 340	14 x 18	1/2"	S.382V	650 mm	2,90 kg

E.306A30R 450,00€

E.306A340S 562,00€

Elektronischer Drehmomentschrauber mit Drehmomentanzeige

HOHE PRÄZISION BEI NIEDRIGEM DREHMOMENT



NF EN ISO 6789, ISO 6789, DIN EN ISO 6789

- Genauigkeit: ± 2 % im Uhrzeigersinn (± 3 % gegen den Uhrzeigersinn) zwischen 20 % und 100 % der Schrauberkapazität
- Auflösung: 0,1 cNm
- Messmodus: Scheitelpunkt oder Folger
- 1/4" Ausgang mit Selbstblockiersystem für Schraubeinsätze Serie 1 und Serie 6
- Maßeinheit: cNm, in.lb, Kg.cm
- Voreinstellung von 9 Drehmomentwerten möglich
- Speicher für 250 Werte mit USB-Verbindung zum PC
- Tastenfeld sperrbar (der Bediener hat nur Zugriff auf die Programmwahl und die Abspeicherung der Ergebnisse)
- Lieferumfang: 1 AAA-LR03 1,5 V Batterie, Eichzertifikat ISO 6789, Stopfensatz E.S404-KIT, Kunststoffkasten mit Schaumstoffeinlage

HOCHLEISTUNG

- Präzision von 2 % zwischen 20 % und 100 % des Drehmomentbereichs
- Messbereich: 0,4 - 4 Nm
- Elektronische Messung: große Wiederholbarkeit und kein Verschleiß
- Übertragung der realen Anzugsdrehmomente per USB-Kabel (im Lieferumfang enthalten)
- 250 Drehmomentwerte abspeicherbar

BEDIENERFREUNDLICH

- 9 Drehmomentwerte voreinstellbar
- Wahl der Maßeinheiten: cNm, in.lb, kg.cm
- Akustischer und visueller Alarm, wenn das Drehmoment erreicht ist



0,63 kg

E.S404 499,00€

Drehmomentschrauber mit Micrometer

NF EN ISO 6789, ISO 6789, DIN EN ISO 6789

- Klasse II Typ D (A.400 Wartungsarbeiten)
- Drehmomentschrauber mit einer Drehrichtung: Drehmoment-Anziehen rechts
- Innensechskant-Ausgang zur Verwendung mit Schraubeinsatz 1/4"
- Adapter ECR 1/4" – für optionale Steckschlüssel und Zubehör
- Heft mit Antrieb 1/4" zur Verwendung mit einem Griff mit Umschaltknarre vom Typ A.300PA
- 82H.4: Einstellschlüssel
- Lieferung mit Prüfbericht, Einstellschlüssel und individueller Kennnummer



Drehmoment 0,5 - 2,5 Nm - 0,28 kg

Drehmoment 2 - 10 Nm - 0,40 kg

A.402 153,00€

A.404 153,00€

Griff mit Umschaltknarre für Drehmomentschrauber



0,09 kg

A.300PA 37,00€

Drehmomentschrauber mit Schraubeinsätzen

	Schlüssel	Griff	Drehmoment-schrauber	Schraubeinsätze	Verbindungs-stück	Kasten	Einsatz	kg
A.402J2	A.402-20	A.300PA	A.402	Schlitz: 4,5 - 6,5 - 8 6-Kant: 3 - 4 - 5 mm PZ: 1 - 2 - 3 mm	EF.1P4	BP.102	PL.436	0,70 kg
A.404J2	A.404-20	A.300PA	A.404	Schlitz: 4,5 - 6,5 - 8 6-Kant: 3 - 4 - 5 mm PZ: 1 - 2 - 3 mm	EF.1PA	BP.102	PL.436	0,83 kg



A.402J2 248,00€



A.404J2 248,00€

ZANGEN FÜR DEN TÄGLICHEN EINSATZ



MAXIMIERUNG DER KRAFT
Größerer Hebelarm durch die Position der Drehachse



LEISTUNG
Design der Schneidkanten sorgt für 20 % mehr Effizienz



RÜCKSTELLFEDER
Vereinfachte Griffposition und reduzierte Spannung bei intensivem Gebrauch

LANGLEBIG
20 % längere Lebensdauer (30.000 Zyklen)

BEREIT FÜR DIE MONTAGE
Ausgestattet mit Öse für sicheres Arbeiten in der Höhe

ERGONOMIE
Der breitere Griff aus Bi-Material, bringt 25 % mehr Komfort und Griffigkeit

Hochleistungs-Diagonal-Seitenschneider

- Zangen zum präzisen Schneiden aller Arten von Draht: Pianodraht, weicher Draht, moderne Werkstoffe (max. 200 kg/mm²)
- Die Geometrie senkt die Schneidkraft dank einer versetzten Achse und einem speziellen Schneidprofil erheblich
- Besonders beständige, gut schneidende, induktionsgehärtete Kohlenstoffstahl-Legierung
- Erhältlich in den Längen: 160 mm / 180 mm / 200 mm



0,20 kg

192A.16CPE 23,00€

0,26 kg

192A.18CPE 26,00€

0,32 kg

192A.20CPE 33,00€



0,16 kg

391A.14CPE 31,00€

0,19 kg

391A.16CPE 31,00€

Universalzangen

0,30 kg

- Flache und ovale Einsätze, geriffelt, kombiniert mit hohen Schneidleistungen
- Schneiden, die bei jedem Drahttyp für einen sauberen Schnitt sorgen: weicher Draht, moderne Werkstoffe und Pianodraht (2,2 mm 205 kg/mm²)
- Die Geometrie senkt die Schneidkraft dank einer versetzten Achse und einem speziellen Schneidprofil erheblich
- Besonders beständige, gut schneidende, induktionsgehärtete Kohlenstoffstahl-Legierung
- Erhältlich in den Längen: 185 mm / 205 mm



187A.18CPE 19,00€

187AP.20CPE 40,00€

Zange mit halbrunden Backen

0,19 kg

- Schlanke, fein geriffelte Backen mit Aussparung für Rundmaterial und seitlichem Drahtschneider für Kupferdraht und harten Stahldraht (max. 1,6 mm, 160 kg/mm²)
- Halbbündige Schneiden, zum glatten Abschneiden aller Drahtsorten ausgelegt: harte Drähte (max. 160 kg/mm²), feine Kupferdrähte, moderne Werkstoffe
- Besonders beständige, gut schneidende, induktionsgehärtete Kohlenstoffstahl-Legierung
- Ergonomische, chemikalienbeständige Bi-Material-Überzüge
- Länge: 200 mm



185A.20CPE 28,00€

Zangen-Set – 4-tlg.

- 1 verstellbare Zange: 181A.25CPE
- 1 Diagonal-Seitenschneider: 192A.16CPE
- 1 Zange mit halbrunden Backen: 185A.20CPE
- 1 Universalzange: 187A.18CPE



CPE.A4 | 86,00€

0,85 kg

Zangen-Set, 1.000 V isoliert – 3-tlg.

- 1 verstellbare Zange: 10.VE
- 1 Diagonal-Seitenschneider: 391.16VE
- 1 Zange mit halbrunden Backen: 195.20VE



VE.A3 | 83,00€

0,79 kg



Wasserpumpenzangen

- Einstellknopf zur schnellen, genauen Verstellung, mit Sicherheitsverriegelung
- Zahnstange mit 12 Positionen einfach einstellbar über Druckknopf
- Ergonomische und sehr nahe Position der Schenkel für ein kraftvolleres Zupacken
- Gehärtete Zahnung, Härte 62 HRC
- Erhältlich in den Längen: 180 mm / 256 mm
- 181EF.25CPE mit verlängertem Kopf, ideal für Arbeiten an schwer zugänglichen Stellen



181EF.25CPE mit verlängertem Kopf: Ideal für Arbeiten an schwer zugänglichen Stellen



181A.18CPE | 33,00€

0,23 kg

181A.25CPE | 26,00€

0,36 kg

181EF.25CPE | 29,00€

0,35 kg

2 Zangen extralang, mit Doppelgelenk

- 340 mm Länge – Für Arbeiten in begrenzten Bereichen, selbst einhändig
- Ergonomische und komfortable Ummantelung
- Fein geriffelte Enden mit Rohrzanze
- Lange und feine Spitzen (halbrund)



185.2LPB | 55,00€

0,70 kg



Zangen für Sicherungsringe

Gerade und um 90° gebogene Backen – für Innen- und Außen-Spannung

Zangen-Set für Sicherungsringe – 4-tlg.



	Außen-Spannung	Innen-Spannung
177A.18		
197A.18	19 - 60 mm	19 - 60 mm
179A.18		
199A.18		

Zangen-Set für Sicherungsringe – 4-tlg.



	Außen-Spannung	Innen-Spannung
177A.13		
177A.18	12 - 25 mm	10 - 25 mm
179A.13	19 - 60 mm	12 - 25 mm
179A.18		

Sortiment für Sicherungsringe mit Innen- und Außen-Spannung

- 469.PA: Zange für Sicherungsringe mit Innen-Spannung - Auswechselbare Spitzen Ø 8 - 63 mm
- 467.PA: Zange für Sicherungsringe mit Außen-Spannung - Auswechselbare Spitzen Ø 3 - 63 mm
- 82H.2,5: Stiftschlüssel
- Lieferung im Kunststoffkasten



1,50 kg

470 | 102,00€

Zangenschlüssel mit Bi-Material Griff

0,57 kg

GLATTE, PARALLELE KLEMMBACKEN
Zangenschlüssel bieten ähnliche Performance & beschädigungsfreie Nutzung (perfekt für empfindliche Oberflächen oder metallüberzogene Materialien)

BI-MATERIAL GRIFFE
Für leichtes Entfernen von Schmierfett, Öl und Werkstattstoffen

SCHLANKES PROFIL DESIGN
16,8 mm für optimalen Zugang in engen Platzverhältnissen

RATSCHENMECHANISMUS
Verhindert ein ungewolltes Verschieben der Backen, Druckknopf zum Lösen

GRIFFE BERÜHREN SICH NICHT
Reduziert das Risiko von Handverletzungen

ÖFFNUNG EINSTELLBAR IN 20 POSITIONEN
Maximal 58 mm

DRÜCK- & GLEITMECHANISMUS
2x schneller als Multigrip-Zangen (glatter Gleitmechanismus auf der Vorderseite, Zähne (undercut) auf der Rückseite)

AUFHÄNGEÖSEN
Für Arbeiten in der Höhe

LASER-MARKIERTE ABMESSUNGEN
Die Maßeinheit auf der Skala ist metrisch und zeigt in Millimeterschritten die Öffnung an. Dadurch kann der Zangenschlüssel auch als Messschieber genutzt werden

Abmessungen (L x B x H): 270 x 85 x 15 mm

PWF250CPEPB | 58,00€

Einzelposition-Gripzange

0,76 kg

- 60 mm Maulweite
- Druckschalter für kontrollierte und ruckfreie Entriegelung
- Praktisch und sicher
- Kann mit einer Hand verwendet werden
- Obere Backe mit einer gefrästen Rille zum Halten von Rohren mit kleinem Durchmesser
- Verchromte Ausführung



KOMPATIBEL MIT
FACOM **SLS**
SAFETY-LOCK SYSTEM

501AMP | 37,00€

Gripzange mit kurzen Backen

0,74 kg

- 90 mm Maulweite
- 5-fach verstellbares Rillengewebe
- Druckschalter für kontrollierte und ruckfreie Entriegelung
- Praktisch und sicher
- Kann mit einer Hand verwendet werden
- 17 mm breite Backen
- Obere Backe mit einer gefrästen Rille zum Halten von Rohren mit kleinem Durchmesser
- Verchromte Ausführung



KOMPATIBEL MIT
FACOM **SLS**
SAFETY-LOCK SYSTEM

500A | 42,00€

Gripzange mit schwenkbaren Backenende

0,79 kg

- 120 mm Maulweite
- 5-fach verstellbares Rillengewebe
- Druckschalter für kontrollierte und ruckfreie Entriegelung
- Praktisch und sicher
- Kann mit einer Hand verwendet werden
- 17 mm breite Backen
- Obere Backe mit einer gefrästen Rille zum Halten von Rohren mit kleinem Durchmesser
- Schwenkbares Backenende, passt sich allen Greifsituationen an
- Verchromte Ausführung



KOMPATIBEL MIT
FACOM **SLS**
SAFETY-LOCK SYSTEM

506A | 56,00€

Gripzange mit langen Backen

0,80 kg

- 120 mm Maulweite
- 5-fach verstellbares Rillengewebe
- Druckschalter für kontrollierte und ruckfreie Entriegelung
- Praktisch und sicher
- Kann mit einer Hand verwendet werden
- 17 mm breite Backen
- Obere Backe mit einer gefrästen Rille zum Halten von Rohren mit kleinem Durchmesser
- Schwenkbares Backenende, passt sich allen Greifsituationen an
- Verchromte Ausführung



KOMPATIBEL MIT
FACOM **SLS**
SAFETY-LOCK SYSTEM

501A | 46,00€

Gripzange mit großer Spannweite

0,82 kg

- 140 mm Maulweite
- 5-fach verstellbares Rillengewebe
- Druckschalter für kontrollierte und ruckfreie Entriegelung
- Praktisch und sicher
- Kann mit einer Hand verwendet werden
- 17 mm breite Backen
- Spannweite bis 135 mm
- Obere Backe mit einer gefrästen Rille zum Halten von Rohren mit kleinem Durchmesser
- Verchromte Ausführung



KOMPATIBEL MIT
FACOM **SLS**
SAFETY-LOCK SYSTEM

505A | 56,00€

Gripzange mit kurzen Backen

0,66 kg

- Präzise bearbeitete Backen
- Backen durchgehend gezahnt
- Einstellung der Spannkraft über Rändelschraube
- Lösehebel
- Korrosionsfester verchromter Körper



EXPERT
Werkzeuge

E084809 | 12,50€

Hochleistungs-Metallsägebogen

0,83 kg

- Automatische Spannungskontrolle des Blattes auf 110 kg
- Aluminiumbügel für maximale Steifheit
- Ergonomischer Griff = maximaler Schneidkomfort
- Das Sägeblatt kann um 360° gedreht werden in 8 verschiedenen Positionen
- Ultraschneller Blattwechsel
- Lieferung mit montiertem Sägeblatt

Spannung: 110 kg

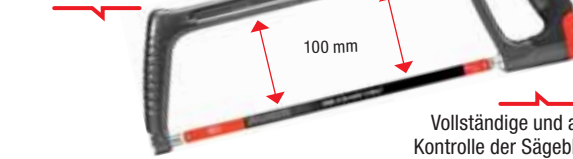

Vollständige und automatische Kontrolle der Sägeblattspannung



603F | 40,00€

Kompakt-Metallsägebogen

0,59 kg

- Stoßfester Metall-Gießharzverbund: leicht und kompakt
- Sägeblattspannung: 80 kg
- 2 Blattstellungen: 45° und 90°
- Lieferung mit einem montierten Sägeblatt



601 | 24,00€

Allesschneider mit gerader Klinge

0,21 kg

- Öffnung der Schneiden: 29 bis 36 mm
- Öffnung der Griffe: 77 bis 102 mm
- Komfortabel: Rutschfeste Bi-Material-Überzüge
- Sicherheit: Arretierung in geschlossener Stellung
- Genau: Schneidmesser mit leicht gezahnter Schneide (Abrutschen ist ausgeschlossen)
- Ideal für alle täglichen Schneidanwendungen



980.PB | 16,00€

Allesschneider mit versetzter Klinge

0,20 kg

- Öffnung der Schneiden: 29 bis 36 mm
- Öffnung der Griffe: 77 bis 102 mm
- Komfortabel: Rutschfeste Bi-Material-Überzüge
- Sicherheit: Arretierung in geschlossener Stellung
- Genau: Schneidmesser mit leicht gezahnter Schneide (Abrutschen ist ausgeschlossen)
- Ideal für alle täglichen Schneidanwendungen



980C | 18,00€

Hochleistungsschere

0,15 kg

- Komplett Struktur in Stahl (Klingen + Griffe)
- Schlitz zum Abisolieren des Kabels (1,5 mm - 2,5 mm - 4 mm)
- Kabelschneider Ø 50 mm an beiden Klingen
- Klinge aus rostfreiem Stahl
- Halter mit Gürtelhaken
- Anti-Rutsch-Kanten an Ringen für den Halt
- Großer und kleiner Griff für große oder kleine Finger

Für vielseitige und intensive Nutzung



841A.3PB | 34,00€

Elektriker-Schere

0,08 kg

- Ergonomische, überzogene Bi-Material-Schenkel, Rechts- oder Linkshänder
- Lange Schneiden mit Drahtschneider
- Ausführung: Bi-Material-Schenkel, Schneiden brüniert



841A.4 | 14,00€

Schlosserhammer mit Graphitstiel **Profiber**

3 Materialien für ein perfektes Ergebnis

- 1. GRAPHIT:** Für bessere Festigkeit
- 2. POLYPROPYLEEN:** Zur Reduzierung von Vibrationen
- 3. ELASTOMEER:** Für perfektes Greifen und ausgezeichnete Beständigkeit gegen Lösungsmittel und andere aggressive Flüssigkeiten



	L x H x B (mm)	KG
205C.20	260 x 96 x 19	0,25
205C.30	300 x 106 x 23	0,38
205C.50	320 x 122 x 27	0,58
205C.80	350 x 132 x 33	0,96
205C.100	360 x 137 x 36	1,20

205C.20	11,50€
205C.30	13,00€
205C.50	15,00€
205C.80	20,00€
205C.100	24,00€

Schlosserhammer mit Graphitstiel **2,80 kg**

- Französische Form
- NF E 71-016, NF ISO 15601, ISO 15601
- Ergonomischer Sicherheitsstiel mit Graphitkern
- Länge: 380 mm



200C.60 | **51,00€**

Rückschlagfreie Hämmer mit auswechselbaren Aufsätzen

- Glasfaserstiel
- Mittelstück aus Stahl
- Leicht auswechselbare Spezial-Aufsätze aus Nylon, Härte Shore D 74 ± 5
- Ergonomischer PVC-Griff
- Ausführung: Epoxid schwarz. Ersatz-Aufsätze: 212.E35 bis E60



	L x H x B (mm)	KG
212A.35	305 x 112 x 35	0,69
212A.40	310 x 117 x 40	0,76
212A.50	320 x 120 x 50	1,07
212A.60	330 x 138 x 60	1,68

212A.35	35,00€
212A.40	38,00€
212A.50	46,00€
212A.60	59,00€

4 Flachmeißel mit Handgriff im Set **1,01 kg**

- Kreuzmeißel: 265.G18 (L 180, Ø B 10 mm)
- Flachmeißel: 263.G19 (L 190, Ø B 12 mm), 263.G20 (L 200, Ø B 16 mm), 263.G22 (L 220, Ø B 18 mm)
- Härte: Schneide 57 - 60 HRC, Schlagkopf 36 - 44 HRC
- Schneidwinkel 60°



263.GJ4 | **65,00€**

Splinttreiber mit Handgriff im Set

- Griffe schlagdämpfend, sicheres Greifen und präzises Schlagen
- 249.GPB: Ø 3 - 4 - 5 - 6 - 8 mm
- 249.GJ4: Ø 10 - 12 - 14 - 16 mm

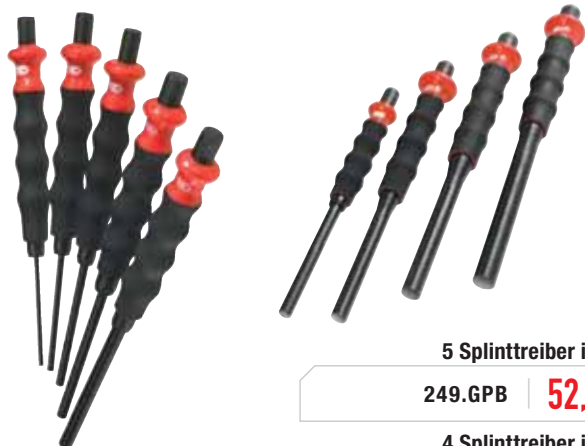

5 Splinttreiber im Set	249.GPB 52,00€
4 Splinttreiber im Set	249.GJ4 63,00€

Automatischer Körner mit Handgriff **0,18 kg**

- Den Schlag bewirkt das Auslösen einer Feder durch einfache Druckausübung auf den Kopf
- Schlagkraft durch Schrauben am Kopf von 15 bis 25 kg verstellbar
- Ergonomischer FACOM-Handgriff
- Spitze auf 57 - 60 HRC gehärtet



257.GPB | **54,00€**

Teleskopspiegel

- Mit LED hinterleuchteter Spiegel für eine bessere Einsicht in dunklen Bereichen
- Kratzfeste Scheibe aus Glas
- Glas mit Kunststoffumfassung für besseren Schutz der Werkstücke und längere Lebensdauer des Spiegels
- Gelenk leicht mit Schraube verstellbar und blockierbar
- Ergonomischer und lösungsmittelbeständiger Kunststoffgriff: Skydroll, Diesel usw.
- Max. Länge ausgezogen 850 mm



0,08 kg | 834B.RTI | **25,50€**



Mit Lupeneffekt
0,08 kg | 834B.RTIM | **36,00€**

Hakenschlüssel für Stirn-Lochmutter **0,53 kg**

- Der Schlüssel wird wie ein Zirkel mit der Zentralschraube eingestellt
- Abnehmbare runde Doppelstifte
- Zu jedem Schlüssel werden 4 Sätze zu je 2 Stiften geliefert
- Spannungsbereich: 20 bis 100 mm
- Ausführung: verchromt, satiniert
- Länge 245 mm



117.B | **62,00€**

Kreuzschlüssel mit mehreren Profilen **0,21 kg**

- Gute Zugänglichkeit, öffnet die meisten Türen und Elemente in Industrie und Bauwesen
- 9 Profile in einem leichten, kompakten und sehr praktischen Gerät:
 - 4 Vierkant-Profile: 5 - 6 - 7-8 - 9-10 mm (A)
 - 3 Dreieck-Profile: 7 - 8-9 - 10-11 mm (B)
 - 1 zylindrisches Profil mit Schlitz: 3-5 mm (C)
 - 1 Rundprofil mit Abflachung: 6 mm (D)
 - 1 Bit mit 2 Schraubenprofilen: PH 2 (E) und Schlitz 7 mm (F), verbunden mit dem Schlüssel über eine abnehmbare Kette mit Bit-Reduzierer

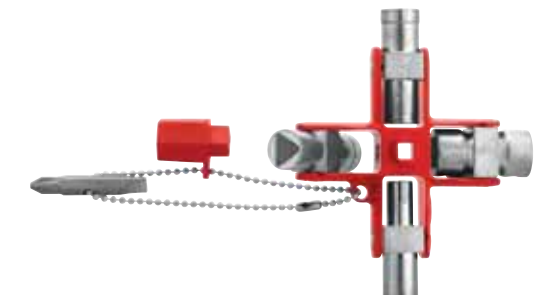

838305PB | **57,00€**

Stufenbohrer

- Zum genauen, zylindrischen Bohren in alle Werkstoffe
- Vorbohren nicht erforderlich
- Zylinderschaft mit 3 Flanken für sicheren, gleichmäßigen Antrieb
- Kennzeichnung der verschiedenen Durchmesser
- Bohrleistung: Blech bis 4 mm Dicke
- Schaftdurchmesser: 10 mm



ISO-Stufenbohrer
Länge 96 mm
11 Größen PG: 6,5 bis 40,5 mm

678006 | 85,00€

Speziell für PG-Stopfbuchse
Länge 100 mm
12 Größen PG: 6 bis 37 mm

678014 | 85,00€

Universal Messschieber

0,19 kg

- DIN 862
- Genauigkeit: 1:20 - 0,05 mm
- Messbereich: 150 mm
- Innen-, Außen- und Tiefenmessung
- Geliefert in einer Schutzhülle mit Konformitätsbescheinigung



EXPERT

E140601 | 25,00€

Digitaler Werkstatt-Messschieber

- Taschen-Messschieber für die Verwendung in der Werkstatt, Messbereich 150 mm
- Genauigkeit: 1/100 mm - 0,01 mm
- Digitale Anzeige für leichteres Ablesen (Auflösung 0,01 mm)
- Messungen: mm / Zoll. Innen-, Außen- und Tiefenmessung
- Schutzklasse IP 20
- Lieferung mit Batterie CR2032



0,31 kg

1300EAPB | 82,00€

Zweihand-Nietzange

1,10 kg

- Geliefert mit 5 Mundstücken: Ø 2,4 - 3,2 - 4 - 4,8 - 6,4 mm mit Schraubenschlüssel zum Wechseln der Mundstücke
- Mit dem verstellbaren Kopf lässt sich die Kraft für gewählte Nietgröße leicht einstellen
- Dornauffangbehälter fängt verbrauchten Nagel
- Einsatzbereich: Aluniete Ø 6,4 mm - Stahlните Ø 4 mm



Y.116CPB | 123,00€

Zweihand-Nietzange

0,14 kg

- Durch die beidhändige Bedienung ist eine geringere Betätigungskraft erforderlich, um das gleiche Drehmoment zu erreichen, was die Produktivität erhöht und die Ermüdung des Anwenders verringert
- Kompatibel mit 4 Größen von Blindnietmutter (M4-M5-M6-M8), wodurch ein vielseitigeres Werkzeug geschaffen wird, das in einer größeren Bandbreite von Anwendungen eingesetzt werden kann
- Lieferung im Kunststoffkoffer zur einfachen Aufbewahrung des Werkzeugs und des Zubehörs



Y.107CPB | 157,00€

Blindnietzange

0,56 kg

- Heavy Duty Nietzange
- Geliefert mit 3 Mundstücken: 3 bis 3,2 - 4 - 4,8 bis 5 mm mit Schraubenschlüssel zum Wechseln der Mundstücke
- Kapazität - Aluminiumnieten: Ø 3 bis 3,2 - 4 - 4,8 bis 5 mm
- Stahlnieten Ø 3,2 - 4 mm
- Druckfeder hält die Zange in geöffneter Stellung, mit Halteclip zur einfachen Aufbewahrung



Y.103CPB | 24,00€

Blindnietzange

0,57 kg

- 90°-Kopf
- 4 austauschbare Nietköpfe für Blindnieten mit Ø 2 - 3 - 4 - 5 mm
- Automatischer Auswurf des Nietschafts
- Haltbare Stahlkonstruktion
- Lieferung mit Schraubenschlüssel zum Wechseln der Nietköpfe



EXPERT

E169804 | 21,00€

Sortiment mit Blindnietmutter

2,50 kg

- Y.107 Zange für Blindnietmuttern
- Blindnietmutternsortiment M4 - M5 - M6, Stahl, in den gängigsten Abmessungen für nietbare Materialstärken von 0,3 bis 3 mm (ca. 100 Blindnietmuttern)
- Kasten mit Inneneinteilung und Notiz mit Inhaltsangabe und Anwendungshinweisen
- Abmessungen (L x B x H): 360 x 300 x 60 mm



Y.M46 | 259,00€

LötKolben 230 V

0,22 kg

- Doppelisolierung
- Idealer LötKolben für Wartungsarbeiten im Bereich Elektro und Elektronik
- Normales Aufheizen: 15 W für Weichlötarbeiten
- Zusatzleistung 40 W pro Knopfdruck
- PVC Kabel mit 2 Steckern (2 x 0,75), 1,2 m Länge
- Europäischer Stecker, 10A
- Geliefert mit LötKolben-Ersatzspitze: - LötKolbenspitze 1230.15-35-P2



1116C.BW | 60,00€

Zweihand-Nietzange

1,10 kg

- Geliefert mit 5 Mundstücken: Ø 2,4 - 3,2 - 4 - 4,8 - 6,4 mm mit Schraubenschlüssel zum Wechseln der Mundstücke
- Mit dem verstellbaren Kopf lässt sich die Kraft für gewählte Nietgröße leicht einstellen
- Dornauffangbehälter fängt verbrauchten Nagel
- Einsatzbereich: Aluniete Ø 6,4 mm - Stahlните Ø 4 mm



Y.116CPB | 123,00€

LötKolben

0,07 kg

- Mit Butangas nachfüllbar (LötKolben leer geliefert)
- Bedienungsanleitung enthalten
- Lieferung mit Flammendüse, 1,2 mm Ø Lötspitze und Heißluftdüse



EXPERT

E090501 | 51,00€

GaslötKolben 24 W

0,28 kg

- Temperatur des LötKolbens: 250°C ~ 550°
- Brenner: 1.100°C - Fassungsvermögen Brennstoffbehälter: 10 ml
- Betriebsdauer (bei einer Aufladung): 55 min / Aufheizzeit: 40 sec.
- Wiederbefüllbar mit Butangas (LötKolben wird leer geliefert)
- 4 LötKolbenspitzen: 1075.HS / 1 Lötzinnverteiler: 1075.HD



1075.H | 103,00€

LED-Strahler mit wiederaufladbarem Akku inkl. USB PowerBank

- Mit 3 Stufen: Eco / Normal / Boost – Lumen: 500 / 1.000 / 2.500
- Staub- und wasserdicht nach IP67
- Wiederaufladbarer LED-Strahler, der auch als PowerBank fungieren kann
- Bis zu 2,5 Stunden Batterielaufzeit auf höchster Stufe, bis 8 Stunden auf niedrigster Stufe
- Extrem robustes Design in Falltests geprüft
- Mit 6 Magneten, drehbarem 360° Haken und größenverstellbarem Riemen

- Mit 3 Stufen: Eco / Normal / Boost – Lumen: 250 / 500 / 1.000
- Staub- und wasserdicht nach IP67
- Wiederaufladbarer LED-Strahler, der auch als PowerBank fungieren kann
- Bis zu 2,5 Std. Batterielaufzeit auf höchster Stufe, bis 8 Std. auf niedrigster Stufe
- Extrem robustes Design in Falltests geprüft
- Mit 6 Magneten, drehbarem 360° Haken und größenverstellbarem Riemen



SEHR WAHRSCHEINLICH **DER STÄRKSTE STRAHLER WELTWEIT!**
HÄLT **BELASTUNGEN ÜBER 3,7 TONNEN*** STAND! GLAUBEN SIE NICHT?

YouTube
Sehen und staunen!



*Der FACOM LED-Strahler 779.2500R, der unter den Stabilisatoren eines Leiterwagens positioniert wird, hält einem Druck von mehr als 3,7 Tonnen stand.



**Um die Robustheit des FACOM 779.2500R LED-Strahlers zu testen, haben wir sie von der Spitze einer Feuerwehrleiter fallen lassen! Nach einem Fall aus 30 Metern Höhe leuchtet unsere Lampe immer noch.

Auch nach Fall aus 30 m noch vollkommen funktionsfähig**

779.2500RPB | 279,00€

2,50 kg

779.1000RPB | 168,00€

1,50 kg

BLUETOOTH® Scheinwerfer mit Kabel

- 5 Lichtstärken: 2000 - 4000 - 6000 - 8000 - 10000 Lumen
- Sockel mit kräftigen Magneten für die Freihand-Benutzung
- Griffe für den Transport und die leichte Einstellung
- Drehung um 180° / Schwenkt um 360°
- Wasser- und staubdichtes Gehäuse gemäß IP 67. Stossfest gemäß IK 07
- IRC 85: sorgt für natürliche Farben
- Bluetooth®: kann über eine IOS oder ANDROID App bedient werden: 5 Lampen können mit der App bedient werden
- Kabellänge: 5 m

5,80 kg



BLUETOOTH® FUNKTION
20 m Reichweite



MAGNETISCHER SOCKEL
Abnehmbarer magnetischer Standfuß zur Freihandbedienung



STEUERN SIE DIE BELEUCHTUNG IHRER WERKSTATT MIT DEM HANDY

Kostenlose App

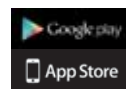

777.SPOTBTBP | 329,00€



Stativ höhenverstellbar

3,20 kg

- Für Scheinwerfer 777.SPOTBT
- Gewinde zum Befestigen des Scheinwerfers
- Haken zum Aufbewahren des Stromkabels
- Höhe von 76,5 bis 225 cm einstellbar
- 4 LötKolbenspitzen: 1075.HS / 1 Lötzinverteiler: 1075.HD
- Abmessungen zusammengeklappt (L x B x H): 100 x 100 x 780 mm
- Max. Bodenabmessungen (L x B): 770 x 770 mm



779.TRIPOD | 79,00€

Kompakte 1.000 Lumen Lampe

- Mit 3 Stufen: Eco / Normal / Boost – Lumen: 250 / 750 / 1.000
- Robustes Design – erfüllt IP67 und IK07 Anforderung
- Wiederaufladbar mit USB-C Stecker
- Bis zu 2 Std. Batterielaufzeit auf höchster Stufe, bis 8 Std. auf niedrigster Stufe
- Einstellbare Leistung – 4 Positionen
- Drehung um 180° / Schwenkt um 360°
- Batteriestandsanzeige
- Enthält 2 Magnete und 1 Metallhaken



NEU 779.1000BLPB | 115,00€

LED-Inspektionslampe, kabellos

0,35 kg

- Hochleistung: NORMAL 6,5 Std. konstantes Licht (300 Lumen / 400 Lux auf 0,5 m), BOOST 3,5 Std. konstantes Licht (600 Lumen / 700 Lux auf 0,5 m)
- Robuste Konstruktion: Schlagfestes Gehäuse (IK 08). Beständig gegen Werkstatt-Lösungsmittel, gängige Chemikalien und Eintauchen in Wasser (IP 67)
- Bei niedrigem Akkustand wird ein Alarm ausgelöst, damit der Benutzer die Leuchte nach einer Reparatur nicht vergisst
- Dank der einzigartigen, drehbaren Basis kann das Licht präzise und äußerst flexibel in schwierige oder enge Räume gerichtet werden
- Durch die vielseitige Konstruktion können dank mehrerer Frequenzkanäle jederzeit bis zu sechs Leuchten zusammen benutzt werden



Ladestation mit Klappfuß



779.CL5PB | 212,00€

LED-Stiftlampe aufladbar

0,08 kg

- Taschenlampen-Funktion: 150 Lumen (2 Std.) - 75 Lumen (4 Std.)
- Weitwinkel-Funktion: 125 Lumen (2 Std.)
- Hochleistungs-COB-LED
- Staub- und wasserdichtes Gehäuse (IP 67)
- 3 Magnete und Drehclip



1 MAGNET
Hält Schrauben, Muttern, Scheiben u.ä. fest

INKLUSIVE
- USB-Ladekabel
- USB-Netzadapter



779.PEN2PB | 58,00€

Inspektionslampe 600 Lumen

- Mit 3 Stufen: Eco / Normal / Boost – Lumen: 180 / 300 / 600
- Robustes Design – erfüllt IP67 und IK07 Anforderung
- Wiederaufladbar mit USB-C Stecker
- Bis zu 3,5 Std. Batterielaufzeit auf höchster Stufe, bis 6,5 Std. auf mittlerer Stufe
- Batteriestandsanzeige
- Enthält 1 Magneten und 1 Haken



NEU 779.CLSPPB | 119,00€

LED-Stablampe mit Akku

- 3 Einstellungen: 400 Lumen (8 Std.) - 250 Lumen (17 Std.) - 40 Lumen (40 Std.)
- LCD-Anzeige
- Staub- und wasserdichtes Gehäuse (IP 67)
- Praktisch: 2 Magnete (am Rücken), 2 Haken - einer davon um 360° drehbar, Micro USB-Standardstecker
- Aufhängeöse für Arbeiten in der Höhe



INKLUSIVE
- USB-Ladekabel
- USB-Netzadapter



KOMPATIBEL MIT FACOM SLS SAFETY LOCK SYSTEM

779.SILR2PB | 115,00€

LED-Stiftlampe aufladbar

0,06 kg

- 6 Hochleistungs-SMD-LEDs + 1 LED am Ende
- Hauptleuchtkraft: 45 Lumen oder 125 lux auf 50 cm
- Leuchtkraft am Ende: 3 Lumen oder 25 lux auf 50 cm
- Betriebsdauer: Hauptbeleuchtung 3 Std. - Beleuchtung am Ende 12 Std.



EXPERT FACOM

E201406 | 19,00€

Kompakte Taschenlampe

0,18 kg

- 43 bis 309 Lumen je nach gewünschtem Lichtstrahl
- 39 601 Lux in 0,5 m Entfernung bei maximaler Öffnung
- 1 LED 3 W
- Maximale Leuchtweite: 233 m
- 5 Lichtmodi
- Maximale Betriebsdauer: 51,5 Std.
- Dichtigkeits-Schutzklasse: IP65
- Lieferung mit: 4 AAA Batterien, Tragschleife und Schutzhülle



5 Lichtmodi



779.CBTPB | 69,00€

Taschenlampe wiederaufladbar

0,20 kg

- 175 bis 814 Lumen je nach gewünschtem Lichtstrahl
- 34 225 Lux in 0,5 m Entfernung bei maximaler Öffnung
- 1 LED 10 W
- Einstellbarer Lichtstrahl
- Maximale Betriebsdauer: 18,5 Std.
- Dichtigkeits-Schutzklasse: IP65
- Wiederaufladbarer Li-Ion-Akku / Ladezeit: 6 Std. / Über USB aufladbar
- Lieferung mit: 230 V Ladegerät, USB-Kabel, Tragschleife und Schutzhülle



Aufladbar



779.CRTPB | 119,00€

Stirnlampe wiederaufladbar

0,13 kg

- 2 Einstellungen: 200 Lumen (2,5 Std.) - 100 Lumen (5 Std.)
- Bewegungssensor: Berührungsloses Ein- / Ausschalten
- Staub- und wasserdicht (IP 54)
- Basis um 90° neigbar



MIT MAGNET

BASIS UM 90° NEIGBAR

NEUARTIGER CLIP

Befestigen oder Lösen der Lampe durch einfaches betätigen des Schiebers

INKLUSIVE

- USB-Ladekabel
- USB-Netzadapter
- Stirnband



Drehbarer Kopf mit Bewegungssensor

ON-OFF



779.FRT3PB | 75,00€

LED-Taschenlampe

0,21 kg

- 2 Einstellungen: 200 Lumen (3 Std.) - 125 Lumen (6 Std.)
- Hochleistungs-COB-LED
- Bewegungssensor: Berührungsloses Ein- / Ausschalten
- Staub- und wasserdicht IP65
- 2 Magnete - 1 Aufhängung mit Federspannung
- Ladeanzeige auf der Rückseite



270°



779.PCBPB | 81,00€

Karosserie-Inspektionslampe

0,40 kg

- Zwei Beleuchtungsmodi: kalt 4.500°K - heiß 6.500°K
- Ideal zum Vergleichen von Farbpaletten und die Erkennung von Fehlern an Fahrzeugkarosserien
- Um 360° drehbarer Strahl
- Betriebsdauer: 3 Std.
- Aufladezeit: 4 Stunden / Netzladegerät oder USB
- 1 Magnet- 1 abnehmbarer Haken
- Lieferung mit Netzladegerät und USB-Kabel (5 V - 2A)



779.CMLPB | 175,00€



SICHERHEIT

Reibring zur sicheren Arretierung des Steckschlüssels

HOCHLEISTUNG

Robustes Schlagwerk mit 1.625 Nm Drehmoment

PRAKTISCH

Einhand-Umschalter für Rechts-/Linkslauf

KONTROLLE

Stufenloser Druckschalter zur kontrollierten Drehzahlregelung

ERGONOMIE

Soft-Griff aus ergonomischen Verbundmaterial, stabil, isolierend und unempfindlich gegen alle gängigen Werkstattematerialien

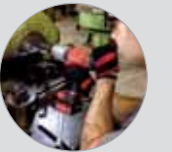

SCHUTZ

Gehäuse mit integrierten Gummischutzleisten

KRAFT

DEWALT 18 Volt 2.0Ah/5.0Ah Li-Ion-Akkus mit Ladestandsanzeige

KRAFTVOLL UND VIELSEITIG



18 V, 5 AH
CL3.BA1850
156,00€

Ladestation
CL3.CH115

59,00€

Passende Bits und Bohrer finden Sie auf Seite 60





18 V Hochleistungs-Akku-Schlagschrauber 1/2"

- Drehzahl: 2.400 U./min.
- Max. Drehmoment: 1.625 Nm
- Schallpegel: 101 dB
- Schwingungen: 13 m/s²
- Länge: 224 mm
- 2x 18 Volt 5,0 Ah Li-Ion-Akkus

3,30 kg
mit Akku



Mit 2 Akkus, 1 Ladegerät und 1 ToughBox - 8,70 kg

CL3.CH18SP2PB **556,00€**

Ohne Akkus, Ladegerät und ToughBox - 2,50 kg

CL3.CH18SD **341,00€**

1625 Nm

18 V Akku-Schlagschrauber 1/2"

8,20 kg

Auto-Stopp-Funktion für schnelleres Arbeiten. Bei Kontakt mit der Mutter stoppt der Schrauber zum Anziehen mit dem Drehmomentschlüssel.

IMMER BEWÄHRT UND PRODUKTIV

1/2" KALTGESCHMIEDET

- Langlebig, ausgestattet mit Verriegelungsring

3 KONTROLLMODI

- Lösen MAX : Anziehen MIN
- Lösen MAX : Anziehen bis zu festgelegtem Drehmoment (IMPACT STOPP: kein Überdrehen)
- Lösen MAX : Anziehen MAX

SEHR HELLE LED

- Sitzt an der Geräteunterseite und wirft keinen Schatten

KOMPAKTES DESIGN

- Mit 175 mm Länge und einem Gewicht von 2 kg (inklusive Akku) ist er 50 mm kürzer und 1,3 kg leichter als das Modell CL3.CH18S

680 Nm Drehmoment | **2.000 U./min.** Max. Drehzahl | **175 mm** Länge



Mit 2 Akkus, 1 Ladegerät und 1 ToughBox - 8,20 kg

FCF894P2-QW **499,00€**

2 JAHRE GARANTIE

STUBBY IMPACT Steckschlüssel-Set – 9-tlg.



Lieferumfang:

Schlagschrauber NS.1600FPB

- Drei Leistungsregelungen, «Einhand» Umschalter
- Lieferung mit Aufhängehaken, weniger ermüdend für den Benutzer
- Der Monoblock-Entwurf des Gehäuses erhöht die Lebensdauer
- Integrierte Stoßdämpfer schützen das Werkzeug gegen Stöße
- Ergonomischer, weicher und kohlenwasserstoff- und lösungsmittelbeständiger Griff
- Kompakt und leicht: zum Arbeiten in engen Bereichen
- Steckschlüssel-Rückhaltevorrichtung mit Gummiring und Sicherungsstift



8 Stubby Impact Steckschlüssel 1/2":

13 - 16 - 17 - 18 - 19 - 21 - 22 - 24 mm

NSS.J8PB **210,00€**

STUBBY IMPACT Steckschlüssel – 12-tlg.

Lieferumfang:

12 Stubby Impact Steckschlüssel 1/2":

10 - 13 - 14 - 15 - 16 - 17 - 18 - 19 - 21 - 22 - 24 - 27 mm



MODULAR MBOX
MBox S (188 x 105 mm)

NSS.J12PB **79,00€**

STUBBY IMPACT Steckschlüssel – 23-tlg.

Lieferumfang:

7 Stubby Impact Steckschlüssel 1/2":

13 - 14 - 15 - 16 - 17 - 18 - 19 mm

8 Hex Impact Bits:

5 - 6 - 8 - 10 - 12 - 14 - 17 - 19 mm

7 Torx® Impact Bits:

T20 - T25 - T30 - T40 - T50 - T55 - T60

1 Adapter für Steckschlüssel



MODULAR MBOX
MBox L (420 x 188 mm)

NSS.J23PB **105,00€**

BIS ZU 25 % KÜRZER ALS STANDARD-SCHLAGSCHRAUBER-EINSÄTZE, perfekt für Arbeiten an engen Stellen

CHROM-MOLYBDÄN-STAHL gehärtet mit Wärmebehandlung

GLEICHE WIDERSTANDSFÄHIGKEIT UND LEISTUNG wie bei Standard-Schlagbohrern

KREUZLOCHDESIGN verhindert unbeabsichtigte Trennung von Adapter und Buchse

BESCHICHTET MIT MANGANPHOSPHAT für höheren Schutz und Korrosionsbeständigkeit

BIS ZU 25% KÜRZER

STUBBY
Für gute Zugänglichkeit

STANDARD
Für den täglichen Gebrauch

LANG
Für schwer erreichbare Bereiche

90

FACOM

WWW.FACOM.COM

WWW.FACOM.COM

FACOM

91

Kompakte Umschaltknarre 1/4" & 3/8"

0,66 kg

- Verbesserte Länge – 185mm lang, für enge oder schlecht erreichbare Stellen
- Staubdichter Kopf – Ratschenmechanismus geschützt
- Geschlossener Druckschalter - Besser als Hebel, verhindert Verfangen an Schläuchen
- Druckschalter mit Drehzahlregelung – Benutzer kann Werkzeug besser einsetzen, Werkzeug, Zubehör und Material kann leichter geschont werden
- Drehrichtungsschalter – Günstig in Griffnähe angeordnet, leichter Drehrichtungswechsel
- Ergonomischer Griff – Verbesserter Benutzerkomfort, beim Einsatz leichter zu halten
- Maximales Drehmoment 54 Nm (40 Ft. lbs)
- Leerlaufdrehzahl 300 U./min.
- 1/4" oder 3/8" Vierkantantrieb
- Betriebsdruck 6,2 bar (90 PSI)
- Minimaler Schlauchdurchmesser 10 mm (3/8")



VR.RJ2500PB | 216,00€

Kompakte Umschaltknarre 1/4" & 3/8"

1,60 kg

- Knöchelschutzkupplung – verhindert beim Anziehen Verletzungen am Knöchel
- Staubdichter Kopf – Ratschenmechanismus geschützt
- Geschlossener Druckschalter - Besser als Hebel, verhindert Verfangen an Schläuchen
- Druckschalter mit Drehzahlregelung – Benutzer kann Werkzeug besser einsetzen, Werkzeug, Zubehör und Material kann leichter geschont werden
- Luftaustritt vorn - Nach oben gerichteter Luftaustritt lenkt Luftstrom vom Benutzer weg
- Drehrichtungsschalter – Günstig in Griffnähe angeordnet, leichter Drehrichtungswechsel
- Ergonomischer Griff – Verbesserter Benutzerkomfort, beim Einsatz leichter zu halten
- Maximales Drehmoment 108 Nm (80 Ft. lbs)
- Leerlaufdrehzahl 300 U./min.
- 3/8" oder 1/2" Vierkantantrieb
- Betriebsdruck 6,2 bar (90 PSI)
- Minimaler Schlauchdurchmesser 10 mm (3/8")



VR.SJ3500PB | 285,00€

Druckluft-Ausblaspistole

0,17 kg

- Modell mit Luftschirm, um eine Staubrücke zum Bediener hin zu verhindern
- Lieferung mit Düse V.999A10
- Anschluss: Gewinde 1/4"
- Schlauchdurchmesser: 8 mm
- Verbrauch: 0,53 m³/min.
- Strahlendruck: 2 bar



V.999A | 32,00€

Druckluft-Schlauchaufroller

7,66 kg

- Widerstandsfähigkeit des Schlauchs: Druck 15 bar
- Hochwiderstandsfähige Metall-Rückholfeder, bei mindestens 20.000 Zyklen getestet
- Polyurethanschlauch: Länge 15 m + 1 m
- Höhere Durchflussmenge: Innendurchmesser 10 mm
- Speziell für Werkzeuge mit hohem Luftverbrauch geeignet
- Arretiervorrichtung alle 50 cm



N.709 | 267,00€

Bandschleifer – 10 x 330 mm

- Effizienter und robuster Hochleistungsmotor, 16.000 U./min.
- Mehrfach verstellbarer Griff für ermüdungsarmes Arbeiten auch bei Dauereinsatz
- Bedienerfreundliches Band-Schnellwechselsystem
- Stufenloser feinfühligere Schalter für maximale Kontrolle
- Langer, schmaler Arm (10 mm) – für Arbeiten auf engstem Raum
- Erstlieferung mit 3 Schleifbändern: 2 Bänder mit Körnung 120 und 1 Band mit Körnung 80



0,80 kg

- Drehzahl: 16.000 U./min.
- Vibrationen (m/s²): <2,50
- Schallpegel dB (A): 86
- Luftverbrauch: 110 l/min.
- Luftanschluss: 1/4"
- Maximaler Druck: 6,2 bar



V.402F | 159,00€

ZUBEHÖR FÜR V.402F

BAND – 10 x 330 mm, KÖRNUNG 80, VE 10 STÜCK

V.402A1 | 3,00€

BAND – 10 x 330 mm, KÖRNUNG 120, VE 10 STÜCK

V.402A2 | 4,50€



1/2" Impact Steckschlüssel Torx®

1,20 kg

- 8 Steckschlüssel NSTX.L E10 - E12 - E14 - E16 - E18 - E20 - E22 - E24
- Norm ISO1711-1 TMD-701
- Länge: 70 mm
- MBox M (309 x 188 mm)



NSTXL.J8APB | 129,00€

1/2" Impact Bit-Steckschlüssel Torx®

1,80 kg

- 9 Bit-Steckschlüssen NSXL. T20 - T25 - T30 - T40 - T45 - T50 - T55 - T60 - T70
- Länge: 78 mm
- MBox M (309 x 188 mm)



NSXL.J9APB | 104,00€

1/2" Impact Steckschlüssel XZN, lang

0,91 kg

- 5 Steckschlüssel NSVL. M10 - M12 - M14 - M16 - M18
- Länge: 78 mm
- MBox S (188 x 105 mm)



NSVL.J5APB | 59,00€

1/2" Verbindungsstücke mit Schraubeinsätzen – 8-tlg.

- 8 Verbindungsstücke NSHM. 5 - 6 - 8 - 10 - 12 - 14 - 17 - 19 mm
- Für Innensechskantschrauben
- Auf Halteschiene CKS.95



NSHM.J8 | 129,00€



Set mit 3 dünnwandigen Spezial-Steckschlüsseln für Leichtmetallfelgen

1,28 kg



- 3 Impact-Steckschlüssel NSI. 17 - 19 - 21 mm
- Teflonbeschichtet zum Schonen von Leichtmetallfelgen – bis zu 7x höhere Lebensdauer
- Langlebig durch Stahlring, der das Ausbrechen des 6-Kant-Profils an der Spitze verhindert
- Auch geeignet für Hutmuttern
- Leicht zu verstauen, leichter Transport in einer Tasche oder einer Werkzeugkiste



NSI.3LPB | 46,00€

Set mit 5 dünnwandigen Spezial-Steckschlüsseln für Leichtmetallfelgen

1,34 kg



- 3 Impact-Steckschlüssel NSI. 15 - 17 - 19 - 21 - 22 mm
- Teflonbeschichtet zum Schonen von Leichtmetallfelgen – Bis zu 7 mal so robust
- Langlebig durch Stahlring, der das Ausbrechen des 6-Kant-Profils an der Spitze verhindert
- Auch geeignet für Hutmuttern
- Detection Box: Sofortige Bestandsaufnahme, selbst wenn die Box geschlossen ist
- Leicht zu verstauen, leichter Transport in einer Tasche oder einer Werkzeugkiste



NSI.5LPB | 74,00€



1/2" Impact Steckschlüssel-Set 6-Kant – 27-tlg

5,10 kg



- 16 Steckschlüssel NS. 10 - 11 - 12 - 13 - 14 - 15 - 16 - 17 - 18 - 19 - 21 - 22 - 24 - 27 - 30 - 32 mm
- 4 lange Steckschlüssel NS.LA 10 - 13 - 16 - 18 mm
- 3 Spezial-Steckschlüssel für Leichtmetallfelgen NSI. 17 - 19 - 21 mm
- Zugehörige Ringe und Sicherungsstifte
- 1 Verlängerung 125 mm
- MBox L (420 x 188 mm)



NS.550BPB | 211,00€



1/2" Schlagsteckschlüssel für Radmuttern Mercedes

0,17 kg



- Vierkantantrieb 1/2"
- Schutzhülse, zur Vermeidung von Beschädigungen an den Felgen



NS.MB | 17,00€



Crimpwerkzeug-Set „Elektriker“

1,61 kg

- Zum präzisen Crimpen von mechanischen, elektrischen und elektronischen Anschlüssen
- Perfekte Platzierung des Kabels über dem Kabelschuh. Die Crimpabdrücke sind so positioniert, dass sie dem Benutzer beim Einführen des Anschlusses und des Kabels gute Sicht ermöglichen
- Ein Entriegelungssystem erlaubt rasches Wechseln der Matrizen, ohne Spezialwerkzeug
- Ideal für alle Installateure oder Wartungstechniker, die sich einen leichteren Werkzeugkasten wünschen und bei Einsätzen Zeit gewinnen wollen
- Inhalt:
 - 1 Crimpzange 821416
 - 4 Matrizen (821461 - 821462 - 821463 - 821469)
 - 1 Abisolierzange Swingo® 793936
 - 1 Längenschneider 985956
- MBox M (309 x 188 mm)



ZUVERLÄSSIGES UND PRÄZISES CRIMPEN BEI GLEICHZEITIGER WIRKUNG



EINFACHES WECHSELN
Einfaches Anbringen / Entfernen der Crimpeinsätze für eine schnelle und einfache Anwendung. Keine Werkzeuge erforderlich

PRAKTISCH
Matrizen können paarweise aufbewahrt werden. Abdrucktyp sichtbar ohne Manipulation

KOMFORT & ERGONOMIE

- Volle Sichtbarkeit des Crimps
- Ergonomisch geformter Griff und einhändig bedienbar: einfacheres Crimpen

AUFHÄNGEÖSE
Für Arbeiten in der Höhe



819810 | 419,00€

Automatische Abisolierzange SWINGO

0,17 kg

- Um 90° geneigter Pistolengriff sorgt für weniger Spannung am Handgelenk und Ellbogen
- Geringes Gewicht für den Dauersatz
- Gummierte Handgriffe für mehr Komfort
- Präzise einstellbare Abmanteltiefe für Kabel von 0,02 - 10 mm²
- Einstellung der Backenkraft je nach Temperatur möglich

2 FUNKTIONEN: SCHNEIDEN & ABISOLIEREN

Ein für ruckfreies Abisolieren ohne Kraftaufwand entwickelter Mechanismus, einstellbar von 3 - 18 mm



793940PB | 88,00€

Automatische Abisolierzange SWINGO

0,17 kg

- Ergonomischer Zangenkörper aus glasfaserverstärktem Nylon
- Integrierte Schneidfunktion:
 - Schnitt bis 1,5 mm² einadriges Kabel - Schnitt bis 10 mm² mehradriges Kabel
- Abisolierlänge von 3 - 18 mm einstellbar
- Abisolierbereich von 0,02 - 10 mm² (AWG: 32 - 8)

2 FUNKTIONEN: SCHNEIDEN & ABISOLIEREN



793936PB | 79,00€

Crimpzange Serkan® 360

kg 0,18 kg

- Selbsteinstellende Anpassung an die gewünschte Größe der Kabelenden: keine Crimpfehler durch Verwendung einer falschen Form und kein unnötiger Kauf von verschiedenen Werkzeugen
- Vierkantpresse, Sechskantpresse für kleinere Kontaktflächen
- Scheidfunktion von 0,14 - 10 mm²
- Geeignet für alle isolierten und nicht isolierten Kabelenden
- Seitliche Einführung der Kabelenden in das Werkzeug. Ideal für die wiederholte Handhabung
- Ausgestattet mit einem Ratschensystem für eine optimale Schrumpfung
- Konstante, hohe Schrumpfungqualität mit Endverschluss



0,14 → 10 mm²

985905PB | 182,00€

Crimpzange

kg 0,57 kg

- Einsatz mit 3 Prägnungen 0,4 bis 6 mm²
- Für Kabelschuhe mit Isolierung aus PVC, PC und Polyamid
- Anpresssystem mit Knarre für ein perfektes Ergebnis, kann jeder Zeit entriegelt werden
- Doppelklemmung zum Klemmen von Kontakt und Isoliermaterial in nur 1 Arbeitsgang
- Bi-Material-Griffe für mehr Komfort



0,4 → 6 mm²



E050301 | 49,00€

Crimpzange für isolierte Kabelverbinder bei Wartungsarbeiten

kg 0,49 kg

- Zweifaches Anpressen von isolierten Kabelverbindungen gemäß Norm, damit diese am Leiterkern und an der Isolierung haften
- Jederzeit zugängliche Entriegelung
- Umgekehrtes Anpressen: Positionieren des Kabelverbinders auf der unbeweglichen Backe für höhere Wirksamkeit bzw. Genauigkeit
- Edelstahl-Druckstück mit 3 Profilen: Rotes Profil: 0,5 - 1,5 mm² / Blaues Profil: 1,5 - 2,5 mm² / Gelbes Profil: 4 - 6 mm²
- Die Form unterstützt das Abstützen der Hand – Angenehmes Greifgefühl



0,5 → 6 mm²

985894 | 66,00€

Crimpzange für Endhülsen

kg 0,49 kg

- Edelstahl-Druckstück mit 5 Profilen: 0,5 - 0,75 mm² / 1 - 1,5 mm² / 2,5 mm² / 4 mm² / 6 mm²
- Jederzeit zugängliche Entriegelung
- Umgekehrtes Anpressen: Positionieren der Hülse auf der unbeweglichen Backe für höhere Wirksamkeit bzw. Genauigkeit
- Anpressbereich 0,5 - 6 mm²
- Die Form unterstützt das Abstützen der Hand – Angenehmes Greifgefühl



0,5 → 6 mm²

985895 | 63,00€

Multifunktions-Werkzeug zum Abmanteln mit Druckschalter

kg 0,15 kg

- Zum Entfernen der Isolierung oder des Außenmantels von elektrischen Drähten
- Auslösesystem: 30% weniger Aufwand
- Selbstschwenkbare Klinge für schnelles und einfaches Entfernen der Ummantlung
- Doppelte Sicherheit: Schneidmesser ausfahren = Auslöser verriegelt = Hintere Klinge verriegeln
- Kapazität: Rundes PVC-Kabel mit 4 - 28 mm Durchmesser



Doppelte Sicherheit
Ist das Schneidmesser sichtbar → ist das Abisolieren blockiert

4 → 28 mm²

872271PB | 34,00€

Standard-Crimpzange für isolierte Kabelverbindungen

kg 0,32 kg

- Integrierte Kabelschneidfunktion
- Anpressung von isolierten Kabelverbindungen: 1,5 - 2,5 - 6 mm²
- Anpressung von nicht isolierten Kabelverbindungen: 1,5 - 2,5 - 6 mm²
- Abisolieren: 0,75 - 6 mm²
- Länge: 240 mm

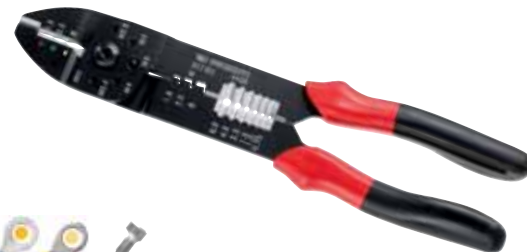

449B | 26,00€

Digitaler Multimeter „Smart“

kg 0,40 kg

FUNKTIONEN

- Das Universalmessgerät wählt die anzuzeigende Messung automatisch aus
- Zeigt direkt Ampere an, wenn mit FACOM Stromzangen verwendet
- Ermöglicht kontaktfreie Strommessungen
- Kompatibel mit Universalmessgeräten, die mV messen können
- Voltmeter: AC / DC von 0 bis 600 V
- 2-zeiliges Display

MESSBEREICH

- Widerstandsmessung 10 MΩ und Durchgang
- Frequenzmesser: 0 bis 3 kHz
- TRMS, KAT III, ETL / CE Messung
- AC und DC AC Strommessung
- AC / DC: 20 A 400 A
- AC / DC: 400 A 1.500 A
- Kategorie IV 600 Volt
- Kurze Spitzen (KAT III) = Sicherheit für Ströme > 50 V
- Lange Spitzen (KAT II) = Zugänglichkeit für Ströme < 50 V
- Geliefert mit 2 KAT II & KAT III Berührungspunkten



Nicht mehr notwendig für AC/DC oder Widerstand zu wählen.

Großer Bildschirm. Sofortige Anzeige in Ampere (bei Verwendung mit einem Amperemeter)

711BPB | 189,00€

Digitaler Multimeter

kg 0,32 kg

FUNKTIONEN

- Unentbehrlich für die Diagnose bei Elektronik-Fehlern
- DC- / AC-Voltmeter: 0 bis 250 V
- Hinterleuchteter LCD-Bildschirm
- Messung des Innenwiderstands von Batterien
- Schutz gegen Überlasten
- Temperaturmessung
- Automatisches Abschalten
- Polaritätsprüfer
- IEC-61010/CAT II 250 V/Norm CE

MESSBEREICH

- Ohmmeter: 0 bis 20 MΩ
- Diodenprüfung: 2.8 V / 1 mA
- Geliefert mit 3 AAA Batterien 1.5 V und mit Kabeln



E051301 | 79,00€

Multimeter-Zangen-Amperemeter

kg 0,44 kg

- Voltmeter: AC / DC, 0 - 600 V
- Amperemeter: AC / DC, 0 - 600 A
- Ohmmeter: 10 MΩ
- Frequenzmesser: 0 - 3 kHz
- TRMS: CAT III, ETL/CE
- Beleuchtetes LCR-Display mit Doppelanzeige für zusätzliche Informationen
- Min-Max-Funktion
- Datenspeicherung
- Automatische Einstellung
- Lieferung mit 2 Prüfspitzen CAT II & CAT III



712BPB | 279,00€

Zangen-Amperemeter

kg 0,45 kg

- Für kontaktlose Strommessungen von Gleich- und Wechselstrom
- Mit den meisten Multifunktions-Prüfgeräten kompatibel
- Automatische Einstellung des Nullpunkts
- AC- / DC-Messung: 20 - 400 A und 400 A - 1.500 A
- Frequenzgang: 50 Hz - 60 Hz
- RMS 600 V KAT III
- Zangen-Ø: 53 cm



720.P1500PB | 115,00€

DAT VAT Sicherheitsprüfgerät

kg 0,38 kg

- Unentbehrlich für den Gebäudebereich und die Pannenhilfe in der Industrie
- Mit dem VAT-Prüfer wird vor Beginn der Arbeiten geprüft, ob ein Stromkreis spannungsfrei ist
- Selbstprüfung
- Erkennung gefährlicher Spannungen
- Phasendetektor
- Durchgangsprüfung mit akustischem Alarm
- Prüfung von Differentialauslösern: 30 mA
- Drehfeld-Richtungsanzeiger
- 600 V KAT III



701BPB | 91,00€

Infrarot-Thermometer

kg 0,23 kg

- Kontaktlose Infrarot-Messung der Temperatur mit Laserpeilung oder per Kontakt mit K-Thermoelement (nicht mitgeliefert)
- Infrarot: Messung -60°C - +500°C
- A/O Verhältnis (Abstand/Oberfläche): 11/1
- Emissionsvermögen: einstellbar
- Modi: Min. / Max. Differential, usw.



DX.T100PB | 125,00€

Automobil Multifunktions-Prüfgerät

0,38 kg

- Einfache Bedienung durch einfache Menügestaltung und die Beschränkung auf die für den Kfz notwendigen Funktionen eines Multimeters
- Robustes, gummiertes Gehäuse beständig gegen alle gängigen Werkstattchemikalien
- Großdimensioniertes, beleuchtetes Display
- Funktionen:
 - Durchgangsprüfung
 - Gleichstrommessung: 0 - 49 V
 - Widerstandsmessung: 0 - 40 MW
 - Sicherheitsalarm (akustisch & visuell), wenn das Gerät falsch eingesetzt wird

Lieferumfang:

- Extra lange Prüfspitzen
- Prüfkabel
- Krokodilklemmen
- Schutzhülle



DX.V12APB | 120,00€

Zubehör für Diagnose

0,14 kg

- Erleichtert den Zugriff auf die Verbindungen
- Für Stromkreise mit weniger als 49 V

Lieferumfang:

- 1 Nylonbeutel
- 2 Messkabel
- 2 Nadeln
- 2 Pic-Sonden
- 1 Rohr zum Aufbewahren der Nadeln



DX.SET | 48,00€

USB-Prüfgerät mit Drucker

0,79 kg

- Prüfgerät für Batterien von 6 - 12 V
- Kompatibel mit folgenden Bleisäurebatterien: AGM, - EFB, - Liquide, - GEL, - VLRA
- Ladestromprüfer 12 - 24 V
- Integrierter 2" Drucker für Standard Papierrollen
- Großes Display mit 4 Zeilen
- Inklusive Zurück-Taste sowie Datum und Uhrzeit
- Letztes Ergebnis wiederholt druckbar
- Kompatibel mit Start / Stop-Fahrzeugen
- Kabellänge: 80 cm
- 6 Sprachen (EN, FR, ES, DE, IT, PT)



BAT.TESTU | 399,00€

Automotive Multimeter

1,34 kg

- Messung des Batterie-Innenwiderstands
- Automatische Kalibrierung
- AC / DC Voltmeter: 0 - 600 V
- AC / DC Amperemeter: 0 - 400 mA
- AC / DC Voltmeter: 0 - 600 V
- AC / DC Amperemeter: 0 - 400 mA
- Ohmmeter: 1 Hz - 40 Khz
- Diodentest
- Durchgangsprüfung
- Wird mit einem Set Messstifte geliefert, Batterie-Analysekabel, K-Temperaturfühler und einer Schutzhülle



714APB | 269,00€

Multifunktions-Prüfgerät zur Messung von Hochspannung und Isolationswiderstand

1,34 kg

- Erkennen von Kriechströmen: Messgerät mit Prüfmodus für Hochspannungsstromkreise
- Inkl. Schutz- und Transporthülle
- Kann mit dem Zangen-Amperemeter 711AP500 verwendet werden
- Messung des Isolationswiderstands: 0,1 - 4.000 M Ω @ 250 V, 500 V, 1.000 V
- AC / DC Voltmeter: 0 - 600 V
- AC / DC Amperemeter: 0 - 400 mA
- Ohmmeter: 1 Hz - 100 Khz
- Diodentest
- Durchgangsprüfung
- Messungen nach IEC-61010 (CATIII600V)



715PB | 399,00€



Innen- / Außenabzieher mit 2 oder 3 Abzieharmlen

Bis 140 mm:

- Außenabzieher: Ø 7 bis 140 mm
- Innenabzieher: Ø 23 bis 130 mm
- Belastbarkeit: 3 Tonnen
- Lieferumfang:
 - 1 Set mit 3 Abzieharmlen, außen
 - 1 Set mit 3 Abzieharmlen, innen



Bis 140 mm | 2,10 kg

U.306PB | 194,00€

Bis 180 mm | 2,88 kg

U.306-180PB | 211,00€

Bis 180 mm:

- Außenabzieher: Ø 10 bis 180 mm
- Innenabzieher: Ø 50 bis 170 mm
- Belastbarkeit: 4 Tonnen
- Lieferumfang:
 - 1 Set mit 3 Abzieharmlen, außen
 - 1 Set mit 3 Abzieharmlen, innen

Gleithammer 2 kg

2,80 kg

- Passend für Abzieher U.306, U.42, U.42B, U.32T2-8, U.32T2-12, U.35, U.35L
- Passende Zubehöerteile:
 - Abziehklemmen U.49P5 bis U.49P9 mit Verbindungseinsatz U.49BR1
 - Gewindeeinsätze U.53E4 bis U.53E14 mit Verbindungseinsatz U.53H2
- Länge 654 mm



U.306M | 122,00€



Set mit 2 Abziehern

- Arretierung durch Festziehen des 6-Kants mit einem Schlüssel
- Einfaches werkzeugloses Einstellen und Umstellen (Innen- und Außenabzieherfunktion)
- Sicherung der Abzieharmlen: Ein federbelasteter Zapfen am Jochende verhindert ein unbeabsichtigtes Verstellen oder gar Herausfallen des Abzieharmlens
- Mechanische Arretierung der Abzieharmlen beim Anziehen
- Drehschutz-Lösung

U.232-65:

für kleinere Anwendungen in schwer zugänglichen Bereichen (Spannbereich: 30 - 60 mm)

0,40 kg



U.232-130:

für alle gängigen Anwendungen (Spannbereich: 86 - 136 mm)

1,00 kg

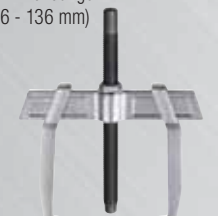

U.232J2PB | 98,00€

Außenabzieher mit 3 Armen

4,30 kg

- Fixierung der Abzieharmlen auf dem Lager mit Hilfe der Zentralmutter, um ein Abrutschen zu verhindern
- Spindelsicherung mit Hilfe von Scherstiften, die beim Überschreiten des zulässigen Anziehmoments abscheren (2 Ersatzstifte im Lieferumfang enthalten - U.306-24J3)
- Die Arretierschraube (U.20-12) schützt die Spindel, wenn eine Stange als Drehsicherung des Abziehers benutzt wird
- Zubehöerempfehlung als Abziehhilfe: Gleithammer U.2
- Spannbereich: 25 - 260 mm
- Belastbarkeit: 7 Tonnen



U.20B | 308,00€

Außenabzieher mit 2 Armen

2,10 kg

- Abzieher mit 2 schlanken, selbstspannenden Abzieharmlen, mit Rückholfeder
- Benutzerfreundlichkeit: Abzug mit Selbstverriegelung
- Der Abzug bleibt in seiner Position auf dem Rollenlager, auch ohne Spannung
- Anwendungsbeispiel = Batterieklammern
- Außenabzieher: Ø 10 - 35 mm
- Belastbarkeit: 5 Tonnen
- Maximaler Durchmesser: 40 mm



U.14A | 40,00€



Druckpresse, 30 Tonnen, mit mechanischer Spindel

1,90 kg

- Kolbenhub: 5 mm
- Sicherheitsstift schert bei 110 Nm ab
- Kolben-Ø: 33 mm
- Länge: 260 mm; Höhe des Kopfes: 35 mm
- Leistung: 30 Tonnen; 300 kN
- 6-Kant-Spindel, 19 mm
- Lieferumfang:
 - 3 Ersatzstifte (U.33GJ3) und 2 Distanzstücke (U.33-EMB) 25 mm und 50 mm hoch (Ø 40 mm)



U.33A | 213,00€



Hydraulische Abzieher, 10 Tonnen, mit 4 Abziehhaken

14,40 kg

Inhalt:

- U.312-01: 1 Hydraulik-Zylinder 10 t (100 kN)
- U.312-02: 1 Führungssatz
- U.312-03: 2 Verlängerungen
- U.312-04: 1 Abzieher mit 2 bzw. 3 Armen
- U.312-04-01: 1 Zentrierspindel
- U.312-04-02: Set mit 3 Schrauben/Muttern
- Abziehhaken für Aussenabzieher: U.312G110 - U.312G160 - U.312G210 - U.312G260

Lieferung im Kunststoffkoffer
Abmessungen: L 565 x B 412 x H 105 mm
(Modul für Schubladen mit einer Höhe von 130 mm geeignet)

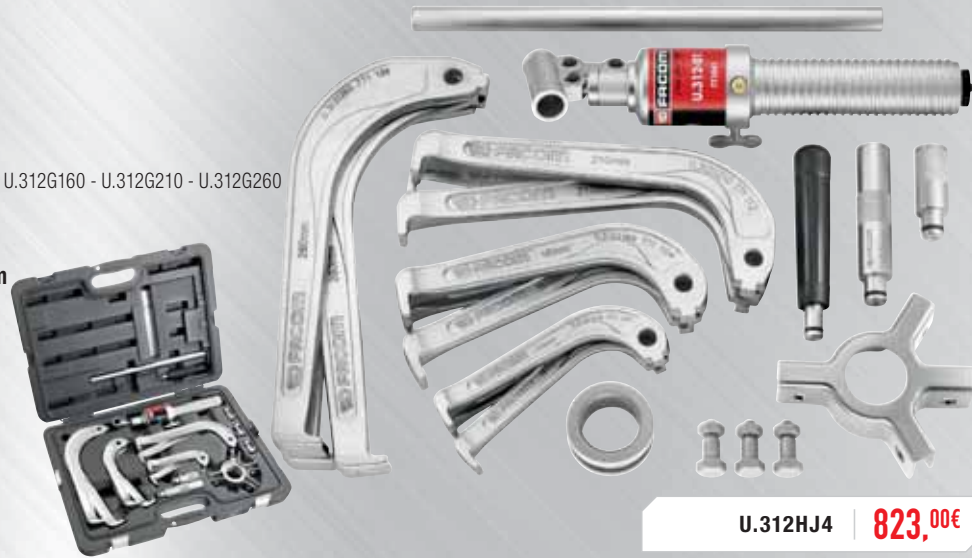

U.312HJ4 | 823,00€

KUGELGELENKABZIEHER MIT 3 AUSWECHSELBAREN STIFTEN

2,50 kg

- Für den Ausbau der Kugelgelenke an Lenkung und Aufhängung
- Lieferung mit einem 2-teiligen Set Ersatzstifte U.16-05J3: 3-teiliger Set Achsen für U.16BG3PB und U.16A18 U.16A45-05J3: Set Sicherungsstifte für U.16B32 und U.16B45



U.16BG3PB | 69,00€

Set mit 7 OGV® GRIP Ausdrehern

0,45 kg

- 7 Ausdreher: 2,5 - 3,5 - 4,5 - 5,5 - 6,5 - 8 - 9 mm
- Länge: 70 mm
- Werkzeug-Stahlbohrer sind präzisionsgefertigt für die Verwendung an beschädigten Schrauben
- Die patentierte Fremdkörper-Entfernungshülse ermöglicht ein leichteres Entfernen von herausgedrehten Schrauben
- Herausgedrehte und beschädigte Schrauben können dank des OGV® Profils wiederverwendet werden



SXE.J7MGRPPB | 135,00€

Set mit Schrauben- & Bolzenausdrehern

0,54 kg

- Für Rechts- oder Linksgewinde
- Zum Ausdrehen wird ein Loch gebohrt und ein gerillter Stift eingeführt, der mit einem 6-Kant angetrieben wird
- Einsatzbereich: Bolzen mit Ø 6 bis 14 mm



885 | 107,00€

Set mit 3 Krafthebeln

- Vielseitig einsetzbar: Aufhängung, Fahrwerk, Karosserie usw.
- Klinge mit dickem Querschnitt, um die Elastizität beim Hebelansatz zu begrenzen
- Inhalt des Sortiments: D.3-7 - D.3-12 - D.3-18



D.3J3 | 107,00€

Pneumatische Federspanner

KOMPRIMIERUNGSLEISTUNG

- Bis zu 2,5 Tonnen (bei einer Druckluftversorgung von 10 bar)

PRAKTISCH

- **Optimale Zugänglichkeit:** Die Höhe der Station ermöglicht es, im Stehen leicht zu arbeiten
- **Schalen mit mehreren Durchmessern:** Es müssen keine zusätzlichen Schalen angeschafft werden
- **Verstellbare und schwenkbare Schalen und Arme:** Die modulierbare Ausrichtung der unteren Schale macht diesen Kompressor universell einsetzbar, auch für Federn mit umgekehrten Windungen
- **Einfach und schnell:** Keine Zeitverschwendung, um die richtige Schale zu finden und zu wechseln (deckt 95 % des rollenden Fahrzeugbestands ab)

HOHE SICHERHEIT

- **Großer, robuster Sicherheitskäfig** zum Schutz des Bedieners
- **System zur automatischen Verriegelung des Käfigs** sobald das Absenken der Arme beginnt
- **Fußpedal zum Manövrieren**
- **Schutz der Füße des Bedieners:** Eine verstärkte Stütze verhindert das Herunterfallen der Strebe

- CE-Konformität, die von einem unabhängigen Labor bestätigt wird
- Erfüllt in allen Punkten die Anforderungen der Maschinenrichtlinie des europäischen und französischen Arbeitsgesetzes: RICHTLINIE 2006/42/EG DES EUROPÄISCHEN PARLAMENTS UND DES RATES vom 17. Mai 2006 über Maschinen

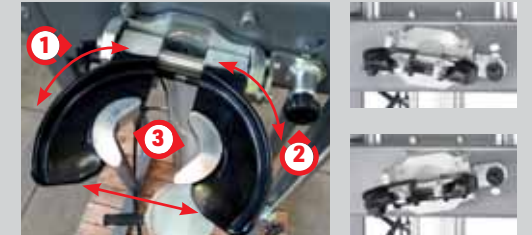

- 1 **EINSTELLUNG DER BREITE** der Feder
- 2 **EINSTELLUNG DES WINKELS** der Federwindungen
- 3 **SCHULTERSTANGE** für direkten Eingriff in das Federbein, falls erforderlich

Hohe Sicherheit

- Arbeitsdruck: bis zu 2.500 kg (10 bar)

PRAKTISCH

- Serienmäßig mit Universalgeschirr (geeignet für 95 % der Flotte)
- Verstellbare Schalen und Arme: verstellbare Größen und Richtungen zum perfekten Einspannen der Feder
- Keine Zeitverluste beim Suchen und Anpassen des richtigen Geschirrs

SICHERHEIT

- Stabiler, gut verschlossener Käfig
- Verriegelung des Käfigs und der Arme
- Langes Fußpedal, damit der Bediener nicht in Gefahr gerät; stoßdämpfende Funktion
- Verstärkter Arm (hinten und unten) um die Feder sicher zu halten
- Abmessungen: 590 x 590 x 1.555 mm



DLS.501HP | 2.999,00€

Maximale Sicherheit

- Arbeitsdruck: bis zu 2.500 kg (10 bar)

ZUSÄTZLICHE SPEZIFIKATIONEN BEI DLS.501HPS

- Unterbrechung der Luftzufuhr bei plötzlichem Öffnen des Käfigs
- Automatische Verriegelung des Käfigs sobald die Arme nach unten gehen
- Langes Fußpedal, damit der Bediener nicht in Gefahr gerät; stoßdämpfende Funktion
- Extra-verstärkter Käfig (oben und unten) für optimale Benutzersicherheit
- CE Norm
- Abmessungen: 648 x 731 x 1.535 mm



DLS.501HPS | 3.399,00€

Digitaler Drucktester

- Multifunktions tester
- 12 Schnellkupplungen (Originalhersteller, extrem flexibel)
- PC Verbindung über USB Anschluss möglich
- USB Batterieladung mit LED Anzeige
- 7" Farb-TFT-Display:
 - Mit widerstandsfähigem Touchpanel für benutzerfreundliche Nutzung
- Universeller Dieselkompressionsadapter
- Universeller Benzinkompressionsadapter
- Messen Sie Diesel- und Benzinkompression, Öl Druck, Turbodruck, Kühlsystemdruck, AD Blue-Druck, Kraftstoff-Niederdruck, Unterdruck, Partikelfilterdruck und optional Kraftstoff-Hochdruck
- Für alle Dieselmotoren geeignet: mittels Injektorattrappen und Glühkerzenattrappen
- Arbeitsbereich 0 bis 300 bar
- Abmessungen (L x B x H): 700 x 350 x 180 mm



3,50 kg



900.MPT | 1.399,00€

Zubehör – Digitaler Drucktester

Common Rail Kappen Set

- In Verbindung mit 900.MPT ermöglicht dieses Set das Schließen des Kraftstoffeinlasses der Einspritzdüsen direkt am Common Rail
- Einfache Erkennung ob ein Einspritzventil undicht ist oder nicht
- Funktioniert bei Motoren mit 3, 4, 5 und 6 Zylindern
- Das Set beinhaltet 6x M12 x 150 und 6x M14 x 150 Stecker
- Abmessungen (L x B x H): 170 x 140 x 60 mm



1,00 kg

900.CRB | 89,00€

Common Rail Dummy Regler Set

- Kann in Verbindung mit 900.DHP den Regler der Pumpe umgehen und den Druck messen, um ein Regler- oder Pumpenproblem zu diagnostizieren
- Regler wird entfernt und mit Hilfe des richtigen Dummys der Anschluss abgedichtet
- Bei Normalisierung des Drucks verursacht der Regler den Druckverlust. Bei unverändertem Druck ist die Pumpe defekt. Dieser Test wird von Herstellern von Hochdruckpumpen empfohlen
- Das Set enthält 8 verschiedene Dummies, um alle Regleranschlüsse abzudichten
- Abmessungen (L x B x H): 330 x 220 x 70 mm



900.CRR | 199,00€

Diesel Hochdruck Set

- Einfaches und sicheres Testen des Diesel Common Rail Drucks
- Dank dieses Sets kann der Diesel Common Rail Druck sowohl in Reihe („in Serie mit laufendem Motor“) als auch für den direkten Pumpendruck (Motor durchdrehen) sicher getestet werden
- Gesamte Ausstattung (Spezialsensor, Stecker, Schläuche) um einen sehr präzisen und akkuraten Test in Verbindung mit dem digitalen Tester 900.MPT durchführen zu können. Die im Set enthaltenen Schläuche ermöglichen die Messung und Diagnose der gängigsten Common Rail Motoren
- Das Kit beinhaltet einen 2.000 bar Sensor, einen Sensorstecker für direkten Pumpendruck, 2x M12 x 150 Schläuche für die gängigsten Anwendungen und einen Auffangbehälter
- Abmessungen (L x B x H): 400 x 250 x 150 mm



2,00 kg

900.DHP | 799,00€



Sortiment mit Motorwerkzeugen für Elektro- und Hybridmotoren

4,00 kg

- Schaumstoffeinlage mit:
- 1 Umschaltknarre 3/8" 1.000 V isoliert
 - 6 Steckschlüssel 3/8" 1.000 V isoliert: 8 - 10 - 11 - 12 - 13 - 14 mm
 - 2 Verlängerungen 3/8" 1.000 V isoliert: 150 und 260 mm
 - 1 T-Griff 3/8" 1.000 V isoliert
 - 5 gekröpfte Ringschlüssel 1.000 V isoliert: 8 - 10 - 11 - 12 - 14 mm
 - 1 Schraubendreher Schlitz 1.000 V isoliert: 5,5 x 125 mm
 - 1 Schraubendreher Pz 1.000 V isoliert: 2 x 125
 - 3 Schraubendreher Torx® 1.000 V isoliert: T10 - T20 - T30
 - 1 Zange, halbrund, 1.000 V isoliert, 160 mm
 - 1 VAT Multimeter
 - 1 isoliertes Vorhängeschloss



Schaumstoffmodul für Werkstattwagen FACOM M3

1000VOLT

MODM.VSEHYA | 595,00€

Sortiment mit persönlicher Schutzausrüstung, Starterkit 1

- Aufbewahrungsbox aus Kunststoff mit:
- 1 Paar isolierte 1.000 V Komposithandschuhe: BC.10CVE gemäß den Standards NF EN60903 und EN388
 - 1 Paar Komfort-Innenhandschuhe
 - 1 Gesichtsschutz mit kratzfester Schutzhülle



CM.EP11 | 215,00€

1000VOLT

Sortiment mit Steckschlüsseln VSE – 17-tlg.

- 9 Steckschlüssel 12-Kant: 8 - 9 - 10 - 11 - 12 - 13 - 14 - 17 - 19 mm
- 5 Schraubendreherkappen: 8 - 10 - 12 - 14 - 17 mm
- 1 Umschaltknarre S.151AVSE
- 1 Steckgriff S.121AVSE
- 1 Verlängerung S.210AVSE
- Geliefert im Koffer



J.401AVSE | 549,00€

1000VOLT

Sortiment mit persönlicher Schutzausrüstung, Starterkit 2

- Aufbewahrungsbox aus Kunststoff mit:
- 1 Paar isolierte 1.000 V Komposithandschuhe: BC.10CVE gemäß den Standards NF EN60903 und EN388
 - 1 Paar Komfort-Innenhandschuhe
 - 1 Gesichtsschutz mit kratzfester Schutzhülle
 - 1 isolierende Gummimatte, Größe 1 x 0,6 m: BC.20VSE gemäß Norm NF: C 18-421
 - 1 Sicherheitsstange: BC.PSVE
 - 1 Sicherheitshaken



CM.EP12 | 519,00€

1000VOLT

Sicherheitsrelevantes Zubehör



WARNSCHILD



EV.PP | 27,00€

ABSPERRKETTE 25 m. WEISS / ROT - Gliedergröße 8 mm

EV.CH-RN | 79,00€



12 V PRO Starthilfegerät

kg 9,40 kg

- Betriebsspannung: 12 V
- Kapazität: 20 Ah
- Abgedichtete, interne AGM-Batterie
- Max. Spitzenstromstärke: 3.500 A
- Anlaufstrom, max.: 1.200 A
- TCFC: 620 A
- Doppelt isolierte Kupferkabel 25 mm², 1,55 m
- Gerade 650 A Zangen. Schutz durch verzögerte 300 A Sicherung
- Analoges Voltmeter zur Ladekontrolle
- Zigarettensteckerbuchse, geschützt durch rückstellbare 16 A Sicherung
- Automatisches 2 A Ladegerät (integriert)
- Einstellbare Zangen – verschiedene Kabeldurchmesser
- Abmessungen (L x B x H): 400 x 320 x 115 mm

INTEGRIERTES
LADEGERÄT



B12.1CPB 351,00€

2 JAHRE
GARANTIE

MADE IN
BELGIUM

12 V PRO Starthilfegerät

kg 11,70 kg

- Betriebsspannung: 12 V
- Leistungsaufnahme: 22 Ah
- Interne AGM Batterie, wasserbeständig
- Max. Spitzenstromstärke: 3.500 A
- Anlaufstrom, max.: 1.300 A
- TCFC: 780 A
- Kabel aus doppelt isoliertem Kupfer, 25 mm², 1,55m
- Klemmen, gerade 650 A. Schutz mittels Träger-Sicherung 300 A
- Analoges Voltmeter zur Ladekontrolle
- Zigarettensteckerbuchse, geschützt durch rückstellbare 16 A Sicherung
- Automatik-Ladegerät 2 A
- Sicherheitsschalter und Warnung vor Verpolung

FÜR INTENSIVE
NUTZUNG



B12.SECU 669,00€

MADE IN
BELGIUM

12 - 24 V PRO Starthilfegerät

kg 22,80 kg

- Betriebsspannung: 12 V - 24 V
- Leistungsaufnahme: 2 x 20 Ah
- Interne AGM Batterie, wasserbeständig
- Max. Spitzenstromstärke: 3.700 A
- Anlaufstrom, max.: 1.400 A
- TCFC: 1.000 A
- Kabel aus doppelt isoliertem Kupfer, 35 mm², 1,55 m
- Klemmen, gekrümmt 1.000 A
- Schutz mittels Trägersicherung 300 A
- Analoges Voltmeter zur Ladekontrolle
- Automatik-Ladegerät 4 A
- Leistungsschalter und Warnung vor Verpolung
- Spannungsauswahl mittels Leistungsanzapfung

MADE IN
BELGIUM



B124.1A 1.016,00€



Druck- / Unterdruckpumpe

kg 2,26 kg

- Umschaltventil Druck / Unterdruck
- Dient zur Prüfung:
 - der Unterdruck-Zündverstellung mit Hilfe einer Stroboskoplampe
 - der Dichtigkeit von Versorgungsleitungen
 - der Dichtigkeit des Bremsverstärkerkreises sowie aller Anwendungen, die eine Unterdruckmessung erfordern
 - der Membranen zur Steuerung der Turboentladung bzw. des Ladedruck-Regelventils
- Unterdruck: 0 bis -1 bar
- Druck: 0 bis 1,5 bar
- Schlauch: 800 mm



DA.160 199,00€

Ausbauwerkzeug für die Tankgeberschraubung

kg 1,08 kg

- Mit dem Ausbauwerkzeug können die Kunststoffringe von Messstab-Führungsrohren ein- und ausgebaut werden
- Durchmesser: 88 - 170 mm
- Einstellung der Öffnung über eine Membran



DM.JL 89,00€

Schlauchklemmzange für selbstspannende Federschellen

kg 0,50 kg

- Für selbstspannende Schlauchklemmen an Kühlschläuchen (Schellen von 18 - 54 mm) von RENAULT, PSA, VAG, MERCEDES, TOYOTA, FORD, OPEL, FIAT usw.
- Bedienungskomfort: weniger Kraftaufwand durch Rillengewerbe, rutschfester Überzug
- Ein- und Ausbauzange
- Länge: 780 mm



DM.MUB-APB 84,00€

XL Filterzange

kg 1,50 kg

- Geschmiedete Zange
- Spannweite: Durchmesser 95 bis 178 mm
- Schnelle und präzise Verstellungen durch 8 Raststellungen im Gelenk
- Rückholfeder
- Dreieckverzahnung für guten Halt auf den Filtern
- Hauptanwendungen: Nutzfahrzeuge, Busse, Schifffahrt (Trockenfilter, Ölfilter, Ablassschrauben)
- Länge: 500 mm



170.FILPB 60,50€

Werkzeug-Set für den Ölwechsel

kg 1,41 kg

- Inhalt:
- 1 Ölwechselschlüssel: D.48
 - Magnetische Spezialeinsätze mit Außenvierkant: 8 - 10 mm
 - Magnetische Spezialeinsätze mit Außensechskant: 8 - 10 - 12 - 13 - 14 - 17 mm
 - Magnetische Steckschlüssel mit Innensechskant: 13 - 14 - 17 - 18 - 19 - 21 mm
 - Magnetischer Spezialeinsatz Torx® 45
 - Aufbewahrungsschale für die Spezialeinsätze und den Ölwechselschlüssel D.48: PL.IH.



D.48-KITPB 139,00€

Automatisch nachspannende Ölfilterschlüssel

- Knarrenwirkung: Schnell nachziehend durch die Knarrenwirkung & schnelles Arbeiten auf engstem Raum
- Optimiertes, automatisches Spannen: Zeitersparnis, optimierte Knarrenwirkung durch das kontrollierte Anziehen des Gurtes

PASSEN SICH
ALLEN DURCH-
MESSERN VON 66
BIS 150 MM AN

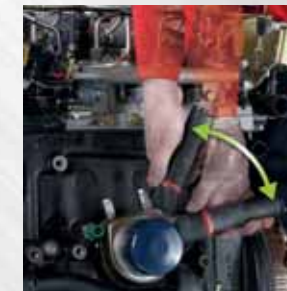
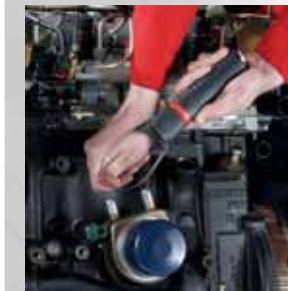

Ölfilterschlüssel für PKW

kg 0,29 kg

- Spannbereich Filter: 66 bis 105 mm



U.48PB 70,00€

Ölfilterschlüssel für LKW

kg 0,35 kg

- Spannbereich Filter: 106 bis 150 mm



U.48PLPB 78,00€



2 automatische Spezial-Steckschlüssel für Metall-Ölfilter

kg 0,88 kg

- Passend für alle Ölfilter mit 60 bis 100 mm Durchmesser (Pkw und Nkw)
- Starkes Drehmoment (nur für Metall-Ölfilter geeignet)
- Wird mit nur einer Hand aufgesetzt. Ihre zweite Hand ist dadurch für ein anderes Werkzeug frei, z.B. eine Lampe
- Selbstspannender Ölfilterschlüssel: passt sich automatisch der Filtergröße an
- Abmessungen:
 - C.48-1: Für Filter mit 60 bis 80 mm Durchmesser
 - C.48-2: Für Filter mit 80 bis 100 mm Durchmesser



C.48-J2PB 105,00€

Spannschlüssel für Ölfilter

- Benzin und Diesel
- E117117 (PKW): Für Ölfilter von 60 bis 110 mm
- E200219 (LKW): Für Ölfilter von 110 bis 165 mm



E117117 18,00€



E200219 20,00€

Flüssigkeitsabsauger

- Fassungsvermögen: 9,5 Liter
- Auch zum Absaugen von Schmiermitteln geeignet
- Betrieb über Handpumpe (Pannenhilfe) oder über Druckluft (Werkstattbetrieb) möglich
- Transparentes Gehäuse zum leichten Erkennen des Füllstandes
- Wartungsfrei
- Mit 4-Zusatz-Adaptoren für diverse Absaugvorgänge
- Lieferung mit Anleitung



kg 4,51 kg



E200512 166,00€

Kunststoff-Ölkanne

- Flexibler Schlauch
- 5 liter
- 2 Kapseln
- Kann mit jeder Art von Öl verwendet werden
- In Liter und US Quart graduert



E200244 14,30€

Fettpistole

- Druck: 400 bar
- Steifes Rohr
- Schlauch (Länge 230 mm - Ø 14 mm)
- Verwendung mit Standard-Kartuschen bzw. mit losem Fett
- Kapazität: 500 cm³ oder 400 g



kg 1,15 kg



E090705 21,00€

Presse für den Ölwechsel

- Kapazität: 1,5 Liter
- Zum Absaugen und Einspritzen von Flüssigkeiten bei der Fahrzeugwartung geeignet
- Doppelte Dichtung für kontinuierliche Saugung
- Hahn, damit die Presse voll gehalten werden kann
- Transparentes, graduirtes Gehäuse



kg 0,90 kg



E200231 45,50€

Digitale Heißluftpistole

- Praktische Ein-/Aus-Taste mit zwei Modi:
 - Modus 1: 250 l/min. – (50° bis 400°)
 - Modus 2: 500 l/min. – (50° bis 600°)
- Dauerhafter und kräftiger 2.000 Watt Motor
- Hervorragende Kontrolle über einen großen LCD-Bildschirm, der die Konfiguration der Temperatur erleichtert
- Kompaktes und leichtes Werkzeug, mit einem bedienerfreundlichen Pistolengriff
- Überlastschutz: Das Heizelement wird bei Überhitzung automatisch einige Sekunden lang ausgeschaltet. In diesem Zeitraum erzeugt das Werkzeug Kaltluft
- Werkzeug mit Kabel für europäische Steckdose 220 - 240 V / 50 Hz
- Luftdurchfluss (2 Stufen): 250 l/min. und 500 l/min.
- Einsatzbereit: Lieferung mit 2 Düsen: E.2002B1 und E.2002B3
- Abmessungen (L x B x H): 250 x 72 x 210 mm



kg 0,98 kg



E.2015 129,00€

- E.2002B1: Große Düse
Abm. (L x H x D): 75 x 75 x 33,7 mm; Gewicht 58 g
- E.2002B2: Breite Düse mit Luftrückführung
Abm. (L x H x D): 75 x 80 x 33,7 mm; Gewicht 56 g
- E.2002B3: Reflektordüse
Abm. (L x H x D): 33 x 60 x 33,7 mm; Gewicht 32 g
- E.2002B4: Reduzierdüse
Abm. (L x H x D): 20 x 52 x 33,7 mm; Gewicht 30 g

Präzisions-Fühlerlehre mit rundem Ende

- Set mit 19 Blättern (mit rundem Ende): 4/100 bis 100/100 mm
- Blattlänge: 90 mm



kg 0,06 kg

804 13,90€

Präzisions-Fühlerlehre mit rundem Ende

- Set mit 19 Blättern (mit rundem Ende): 4/100 bis 25/100 mm.
- Blattlänge: 150 mm.



kg 0,09 kg

804.L 30,50€

Reflektometer mit 4 Messungen

- 4 Messskalen:
 - AdBlue
 - Kühlflüssigkeit
 - Batteriesäure
 - Scheibenwaschmittel
- Für Euro6 Dieselmotoren geeignet
- Misst die Harnstoffkonzentration des benutzten AdBlue
- Genaue, zuverlässige und präzise Informationen
- Abmessungen (L x B x H): 700 x 235 x 70 mm



kg 0,47 kg

780B 115,00€

Werkzeug-Set für den Ein- und Ausbau elastischer Riemen

- Passend für alle elastischen Riemenarten in Klimaanlage und Lichtmaschinen
- Lieferung im Kunststoffkasten

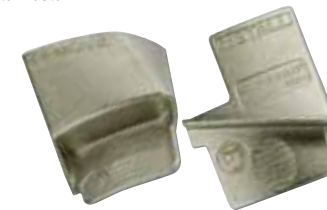

Einbauwerkzeug

Ausbauwerkzeug



PASSEND FÜR ALLE ELASTISCHEN RIEMENARTEN

kg 0,27 kg

DT.SFB 80,00€

Rohrschneider mit Knarrenfunktion

- Schneidbereich: Ø 31 - 65 mm
- Gesamtlänge: 250 mm
- Rohrdicke bis 3 mm
- Schneidrad: DE.8-1



kg 1,08 kg

AUTOMATISCHER KNARREN-MECHANISMUS FÜR SCHNELLERES ARBEITEN

DE.8PB 141,00€

Spezial-Messschieber für Bremsscheiben

- Spezial-Schieblehre zur Prüfung der Bremsscheibendicke
- Genaues, fehlerfreies Ablesen
- Messung am montierten Rad (bei Fahrzeugen ohne Schutzblech)
- Damit kann dem Kunden schnell gezeigt werden, dass die Bremsscheiben ausgewechselt werden müssen
- Messbereich 0 - 50 mm (Außenmessung der Bremsscheibendicke an PKW's/Nutzfahrzeugen)
- Schnabelltiefe: 50 mm
- Ablesen 1/10 mm
- Mechanische Speichervorrichtung
- Liefert in Tasche



kg 0,25 kg

DF.18-01 95,00€

Bördelgerät für Bremsleitungen

- Speziell für den Automobilbereich entwickelt, zur Herstellung von Bördeln (Ø 4,75 mm) an den Bremsleitungen
- Mit 3 t Hydraulik-Zylinder zur mühelosen Herstellung von SAE bzw. DIN-Bördeln
- Kompakt, um direkt am Fahrzeug arbeiten zu können
- Abmessungen: 212 x 200 x 75 mm



kg 1,10 kg

DF.475A 249,00€

2 Klemmzangen für Schlauchleitungen

kg 0,35 kg

- Zum schnellen und schonenden Abklemmen von Schläuchen
- Große Klemmzange: 22 - 60 mm Schläuche
- Kleine Klemmzange: 22 - 42 mm Schläuche
- Ausführungen: Kunststoff

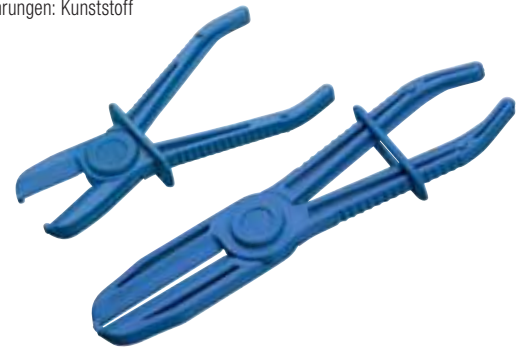

EXPERT

E201701

17,00€

Schrauben-Klemmzangen für Schlauchleitungen

- Anwendungen:
 - Kühlsystem
 - Kraftstoffsystem
 - Luftsystem
- Durchmesser:
 - 27 mm (DM.90)
 - 45 mm (DM.91)



kg 0,19 kg

DM.90 61,00€

kg 0,24 kg

DM.91 72,50€

Set mit 4 Spachteln

kg 0,11 kg

- Multi-Funktions-Spachtel zum Entfernen von Dichtungen aus Hülsen und zum Trennen von Kleinteilen
- Durch die abgerundete Form wird Verkratzen bzw. Beschädigung der Teile verhindert



AR.SPJ4PB 35,50€

Set mit 4 Meißeln

kg 0,16 kg

- Zum Lösen von Motor-, Getriebe-, Steuer-, Nockenwellen-Gehäusen, Ölwanne usw.
- Vermeidet das Risiko einer Beschädigung der Dichtungsflächen
- Bestehend aus Flach- u. Rundmeißel, kurz und lang



DM.PS4PB 15,00€

Automatische Kabelschellenzange

- Automatische Zange zum Öffnen oder Schließen von kleinen Klemmen in engen Räumen
- 2 Möglichkeiten: Handgriff vorne / Seitlicher Handgriff



DM.CPPB 33,00€

Spezialzange für Schellen mit Schnellverschluss

kg 0,19 kg

- Schnelles und kraftschonendes Schließen und Öffnen
- Multidirektionaler Einsatz – drei Achsen für maximale Zugänglichkeit: öffnet und schließt die Schellen von links, rechts und von oben



DM.CCPB 52,50€

Spezialzange für Schnellanschlüsse von Kraftstoffleitungen

kg 0,17 kg

- Für Fahrzeuge mit Benzin- und Dieselmotor
- Zum Abtrennen der Schnellanschlüsse von Kraftstoffleitungen
- Länge: 175 mm



DM.FA 50,00€

6 Gripzangen für Karosseriebauer

kg 3,05 kg

- Spezielle Karosserie-Gripzangen zum Heftschiessen und Schweißen von PKW Karosserieelementen
- Inhalt:
 - 518A.1: Zange mit extrabreiten Backen
 - 518A.2: Aussparungszange
 - 518A.3: Breite Zange
 - 518A.4: Kompakte Aussparungszange
 - 518A.5: Kompakte Zange
 - 518A.6: Zange mit 90° Armen



518A.J6PF 215,00€

Set mit 3 Schabern, rostfrei

kg 0,43 kg

- Klinge aus Edelstahl, Stärke: 0,8 mm
- Verstärkte Schlagfläche
- 3 Formen: Gerade, Breite: 32 mm - Gerade, Breite: 50 mm - Gebogen, Breite: 32 mm
- Länge: 215 mm



235.J1 32,00€

4 Kunststoff-Schaber

kg 0,53 kg

- Zum Entfernen von Klebegewichten von Leichtmetallfelgen, Silikon, elastischen Imprägnierungsprodukten, Zierleisten usw.
- Verursacht keine Schäden an Plastik- oder Lackteilen, an Verkleidungen, an Keramik usw.
- 4 Breiten: 19 - 22 - 25 - 38 mm
- Verwendbar mit einem Hammer und mit einer Feile nachschärfbar
- Lieferung im Blisterpack



CR.D4PB 32,00€

Set mit 3 flexiblen Spachteln, rostfrei

kg 0,27 kg

- Klinge aus Edelstahl, Stärke: 0,5 mm
- 3 Formen: Gerade, Breite: 32 mm - Gerade, Breite: 50 mm - Gerade, Breite: 75 mm
- Länge: 215 mm



237.J1 23,00€

5 Werkzeuge zum Ausbau von Kunststoffteilen

kg 0,28 kg

- Zum Ausbauen bzw. Abklipsen von Kunststoffteilen (Armaturenbrett, Tür, äußere Zierleisten, Abschlussleisten usw.)
- Lieferung im Blisterpack



CR.D5PB 26,00€

Magnetischer Halter zum Lackieren kleiner Karosserieteile

- Für Rückspiegelgehäuse, Motorradteile usw.
- Für Teile bis 2 kg
- Länge: 255 mm
- Durchmesser 1: 10 mm
- Durchmesser 2: 58 mm

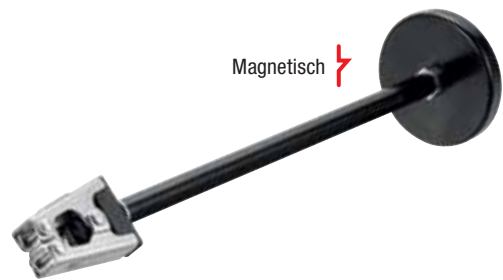

Magnetisch

CR.SMP 35,00€

0,28 kg

Reifen-Montierhebel

- Doppel-„T“-Querschnitt für höhere Widerstandskraft
- Ausführung: verzinkt und verchromt



Länge 300 mm, 0,20 kg

D.3-300 14,00€

Länge 400 mm, 0,40 kg

D.3-400 19,00€

Länge 500 mm, 0,57 kg

D.3-500 26,00€

Set für Lichtmaschinen-Riemenscheiben

1,60 kg

Inhalt:

- 2 Bits TORX® 40 - 50
- 2 Bits XZN 8 - 10 mm
- 2 Bits 6-Kant 8 - 10 mm
- 1 Steckschlüssel TORX® COMBI
- 1 Steckschlüssel XZN COMBI
- 2 Montage / Demontage Spezialsteckschlüssel
- 1 Doppelsechskant-Steckschlüssel
- 1 Verbindungsstück Vierkant
- Lieferung im Kunststoffkoffer



DM.APR 79,00€

Abzieher für Scheibenwischerarme

0,22 kg

- Mit dem Distanzstück funktioniert der Abzieher an Scheibenwischerarmen mit integrierter Sprühdüse
- Einzeln abnehmbare Abzieharne erleichtern das Positionieren auf den Scheibenwischerarm
- Spannbereich Ø: 44 mm
- Lieferung mit einer Bedienungsanleitung



CR.D10 77,00€

Bremsen-Rückstellwerkzeug für 2-/ 4-fache Bremsattelkolben

1,27 kg

- Für Audi / Mercedes / BMW / Renault (z.B. Megane RS) / Citroën (z.B. DS3 Racing)
- Ermöglicht das gleichzeitige Zurückstellen aller Bremsattelkolben
- Maximale Kraft: 225 kg
- Drehbarer Kopf: für leichtes Arbeiten, sowohl links wie auch rechts



DF.23PB 135,00€

SPEZIELL FÜR SPORTWAGEN

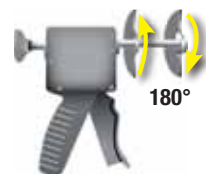

180°

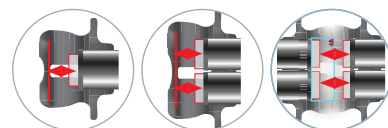

Multifunktionaler Schaber

0,31 kg

- Kunststoffgriff
- Metallklingenträger
- Auswechselbare Klingen
- Zum Entfernen von Kleberrückständen und Etiketten auf der Windschutzscheibe
- 5 Klingen im Lieferumfang enthalten - E201520



EXPERT

E201519 9,20€

Saugnapf

0,75 kg

- 1 Glasträger mit Saugnapfen Ø 117 mm
- Traglast bis 40 kg



EXPERT

E201502 36,00€

Autotür Spreizkissen

0,20 kg

- Zum kontrollierten Öffnen von Auto-Türen
- Verhindert Kratzer und Beschädigungen



EXPERT

E201207 27,00€

Aluminium-Tritt

- Anti-Rutsch-Profil
- Die extralange Plattform von 1.250 mm erhöht die Sicherheit
- Sicherheitsclips für zusätzliche Sicherheit
- Rutschfeste Füße schützen die Oberfläche und sorgen für Stabilität
- Beidseitig verwendbar
- Tragfähigkeit: 150 kg
- Abmessungen (L x B x H): 1.250 x 380 x 493 mm
- Vollständig zusammenklappbar für einfachen Transport und Lagerung



CR.S20 121,00€

Niedriger Arbeitssitz

5,50 kg

- Ideal für die Ausführung von Arbeiten in niedriger Höhe an Rädern, Bremsen und Karosserie
- Hoch widerstandsfähige, dicke PVC-Auflage, mit Formgedächtnis
- Sehr stabil, auf 4 Rollen mit Durchmesser 75 mm
- Magnetische Fläche zur Aufnahme von Schrauben und Kleinteilen
- Gesamthöhe: 590 mm
- Sitzhöhe: 395 mm
- Abmessungen (L x B): 463 x 430 mm



DTS.4A 218,00€

Multifunktionaler Wagenheber, 3 T für Pkw und Transporter

- Tragkraft: 3 Tonnen
- Hubhöhe, max.: 465 mm
- Entnahmehöhe, min., unter dem Wagen: 133 mm
- Doppelkolben für rasches Anheben
- Gummiauflage zum Greifen unter dem Wagen
- Rohr mit Schutzpolster
- Leise laufende Räder aus Polyurethan
- Sicherheitsventil gegen Überlastung
- Abmessungen (L x B x H): 690 x 337 x 163 mm
- CE Norm EN1494-ASME-PASE

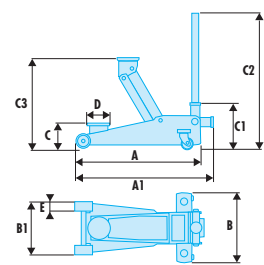

	A	A1	B	B1	C	C1	C2	C3	D	E	F	Tonnen	KG
	(mm)	(mm)	(mm)	(mm)	(mm)	(mm)	(mm)	(mm)	(mm)	(mm)	(mm)	(t)	
DL.32A	615	680	344	255	133	220	1.305	465	108	48	48	3	32,50



DL.32APB | 222,00€

Wagenheber, kompakt und extraflach, h 2T

- Tragkraft: 2 Tonnen
- Ideal für Sportfahrzeuge, Fahrzeuge mit geringer Bodenfreiheit oder solche, die mit Unterbodenverkleidung ausgestattet sind
- Hubhöhe, max.: 505 mm
- Entnahmehöhe, min., unter dem Wagen: 75 mm
- Fußpneumatisch gesteuerter Eilgang, Doppelkolben
- Steuerung der Absenkgeschwindigkeit
- Kommt mit Stahl- / Gummiauflage zum Greifen unter dem Wagen
- Leise laufende Räder aus Polyurethan
- Abmessungen (L x B x H): 675 x 350 x 130 mm
- CE Norm EN1494-ASME-PASE

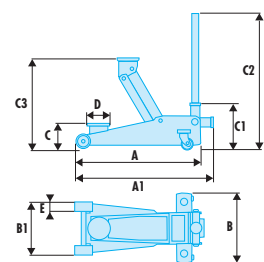

	A	A1	B	B1	C	C1	C2	C3	D	E	F	Tonnen	KG
	(mm)	(mm)	(mm)	(mm)	(mm)	(mm)	(mm)	(mm)	(mm)	(mm)	(mm)	(t)	
DL.2LP	675	762	350	262	75	215	1.305	505	108	53	60	2	32,50



DL.2LP | 287,00€

Hydraulische Werkstattpressen

- Handhebelpedal für die Presse 20 T/30 T/50 T
- Geliefert mit zwei V-Stücken und einer Reihe von Druckstäben
- Seitlich bewegliche Schnecke
- Verstellbare Tischhöhe, Bodenmontage vorgesehen
- Druckmessgerät mit Doppelanzeige (Nm und psi)



Werkbankmodell

15 T

- Zylinder-Hub: 160 mm
- Seitliche Bewegung: 169 mm
- Äußere Abmessungen:
 - Breite: 700 mm
 - Tiefe: 540 mm
 - Höhe: 965 mm

W.415WBA | 794,00€



Mit Pedal

20 T

- Zylinder-Hub: 185 mm
- Seitliche Bewegung: 179 mm
- Äußere Abmessungen:
 - Breite: 730 mm
 - Tiefe: 560 mm
 - Höhe: 1.626 mm

W.420 | 1.197,00€



Mit Pedal

30 T

- Zylinder-Hub: 150 mm
- Seitliche Bewegung: 200 mm
- Äußere Abmessungen:
 - Breite: 795 mm
 - Tiefe: 700 mm
 - Höhe: 1.830 mm

W.430 | 1.600,00€



Mit Pedal

50 T

- Zylinder-Hub: 200 mm
- Seitliche Bewegung: 245 mm
- Äußere Abmessungen:
 - Breite: 1030 mm
 - Tiefe: 800 mm
 - Höhe: 1.877 mm

W.450 | 2.667,00€

Kompakter Rangierheber, extraflach, 3 T

- Ideal für Fahrzeuge mit geringer Bodenfreiheit oder mit Unterbodenverkleidungen
- Tragfähigkeit: 3 Tonnen
- Maximale Anhebung: 533 mm
- Unterfahrhöhe mindestens: 100 mm
- Pedal für schnelles Ansetzen, Doppelkolben
- Regelung der Absenkgeschwindigkeit
- Lieferung mit Stahl-/Gummiauflage zum Ansetzen unter der Karosserie
- Geräuscharme Räder aus Polyurethan
- CE-Norm EN1494-ASME-PASE
- Abmessungen (L x B): 688 x 375 mm

KG 42,00 kg



DL.3CLP | 341,00€

Getriebeheber, 500 kg

- Höhe, min.: 1.160 mm
- Höhe, max.: 1.960 mm
- Pedal
- Überlastungsventil
- Nylonräder, davon 2 mit Bremse
- Umkehrbare Halte-Gabel
- CE-conform
- Wird mit rutschsicheren Gummifüßen, reversibler Gabel und Löchern zum Durchführen einer Kettensicherung geliefert
- Abmessungen (L x B): 530 x 590 mm

KG 32,00 kg



DL.50 | 299,00€



Entdecken Sie jetzt unsere Neuheiten



Ihr Fachhändler:



Stanley Black & Decker Deutschland GmbH
Black-&-Decker-Straße 40 · D-65510 Idstein
Hotline: 0 61 26 21 29 62

Unter folgenden E-Mails sind wir jederzeit erreichbar:
Bestellungen_DE@sbdinc.com
Reklamationen_DE@sbdinc.com
Support_DE@sbdinc.com

Stanley Black & Decker Austria GmbH
Oberlaaer Straße 248 · A-1230 Wien
Tel. +43 (0) 1 66116-0

Unter folgender E-Mail sind wir jederzeit erreichbar:
verkaufat.sbd@sbdinc.com

Alle genannten Angaben sind empfohlene VK-Preise zuzüglich gesetzl. MwSt. und gelten ab 01.04.2024. Die Preisangaben sind gültig bis zum Erscheinen der nächsten Preisliste bzw. des nächsten Kataloges. Preisänderungen behalten wir uns ausdrücklich vor. Alle Angebote gültig, nur solange Vorrat reicht und nur bei teilnehmenden Händlern. Irrtum, Druckfehler und technische Änderungen vorbehalten. Abbildungen können variieren. RESISTORX® und TORX® sind eingetragene Warenzeichen von Acument Intellectual Properties. Phillips® und Pozidriv® sind eingetragene Warenzeichen von Phillips Screw Company.